

SMART KOSHIN

Li-ion Battery Power ⚡

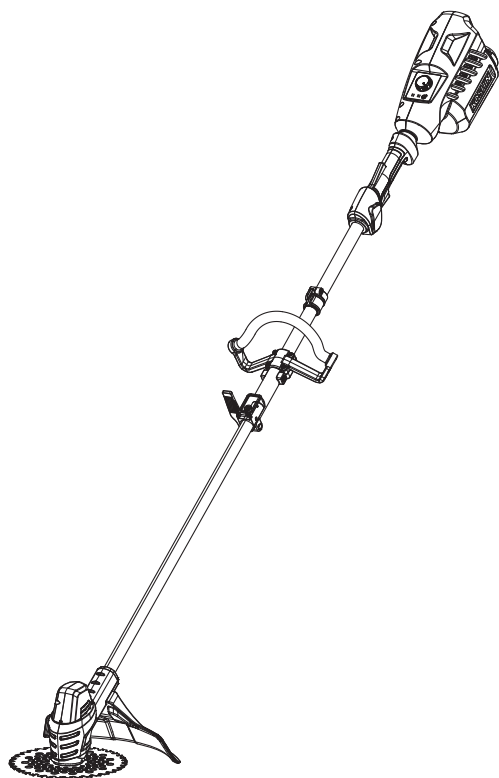

※未指定的圖示為 SBC-3650LB 的圖示。

非常感謝您購買本產品。

- 使用前，請先詳細閱讀本說明書，再正確、安全地使用本產品。
- 閱畢後也請妥善保管。
- 尚未理解操作說明書的人，請勿操作本機器。
- 要將本機器借給他人時，請仔細說明操作方法，並指導該員詳細閱讀操作說明書。

警告



勿使用非原廠的選購品、更換用零件等
否則可能發生割刀脫落等情形，導致受傷。

本機器的圖示和內容可能會因為變更規格等因素而有一部分與實際機器不同，敬請見諒。

KOSHIN

SBC-1825LB **18V Li-ion**

SBC-3650LB **36V Li-ion**

充電式割草機

操作說明書

用途

割除雜草

請勿使用於其他用途

目錄

前言

安全注意事項.....	2
各部位名稱.....	16

準備

使用前注意事項	17
---------------	----

操作

使用方法	32
------------	----

保養、檢查

使用後注意事項	38
「疑似故障」時 (故障與處理)	39

其他

規格	41
----------	----

株式
会社 **工進**

21-12 056124301

前言

準備

操作



保養、
檢查

其他

安全注意事項

使用前請先仔細閱讀「安全注意事項」後再正確使用本產品。在此敘述的注意事項，是為了正確使用產品，並預防使用產品的人或他人遭受危險或損害的相關事項。

■以下將忽視標示內容並錯誤使用時所產生的危險或損害程度區分為「危險」「警告」「注意」，並加以說明。各項皆為與安全相關的重要內容，請務必遵守。

 危險	表示人員死亡或受重傷等的可能性很高的內容。
 警告	表示可能導致人員死亡或受重傷等的內容。
 注意	表示人員可能受傷及造成財物損害的內容。

以下分別說明您需遵守的內容。

 不可執行的「禁止」內容。	 務必遵守的「執行」內容。
--	--

■ 其他標示：**操作重點** ...記載正確的操作方式和檢查維修上的重點。

危險



務必將飛散防護罩安裝於指定的位置後再使用
若未安裝於正確位置便使用，例如鋸片（割刀）凸出飛散防護罩下面等情形，當小石頭等異物飛散時，可能導致受傷。

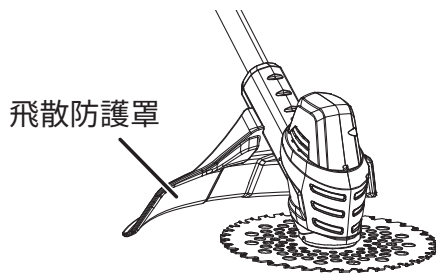

勿在拆下飛散防護罩的狀態下使用
否則可能發生小石頭飛散等情形，導致事故或受傷。



以正確的組合使用鋸片（割刀）與飛散防護罩
否則可能導致受傷。

危險



使用前務必確認周圍沒有人或動物
尤其是高處作業時，需確認下方沒有其他人或動物
若未確認便冒然使用，可能導致事故。

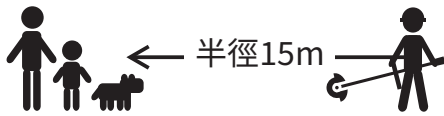

使用中需避免其他人或動物靠近半徑 15m 以內，以防止危險
否則可能導致事故。



2人以上進行作業時，需互相保持 15m 以上的間隔。也需派人監督

使用中，若有其他人或動物等靠近 15m 以內時，需立即停止本機器並中止作業，提醒他人注意

若不小心讓其他人或動物等靠近，可能導致事故。



要靠近正在使用本機器的人時，需在離使用者 15m 以上的位置出聲招呼，並確認本機器停止且停止旋轉後再靠近

若冒然靠近，可能會因為使用者未發現有人靠近而導致事故。

警告

作業環境



作業場所保持明亮
作業場所若昏暗，可能導致事故。



整理整頓作業場所
作業場所若散亂，可能導致事故。



勿在有可燃性液體、氣體、粉塵的場所使用
否則本機器產生的火花可能導致起火或爆炸。



將本機器、充電器、電池獨立放置，並在安全場所運轉本機器，以避免兒童、動物觸碰



作業前充分確認要作業的地方沒有電線管、水管或瓦斯管等埋設物

若有埋設物，可能會因為本機器觸碰而導致觸電或漏電、瓦斯洩漏，進而引發事故。



先清除割草處的小石頭、鐵絲、空罐、空瓶等障礙物後再使用本機器。

鋸片(割刀)若在使用中碰到障礙物，可能會因為障礙物飛散、本機器反彈、鋸片(割刀)破損等情形而導致事故。

安全注意事項 (續)



警告

電氣相關安全事項



勿使用與充電器的電源插頭不適合的電源插座
勿改造電源插頭

若不遵守，可能導致觸電。



勿讓身體接觸金屬製的管子或暖氣機、微波爐、冰箱外殼等已經接地的器具

否則可能導致觸電。



勿淋到雨，或在潮濕、沾濕的場所使用本機器

否則若有水進入機器內部，可能導致觸電或電池短路。



勿抓握電源線搬運充電器，或拉扯電源線

勿拉扯電源線拔下電源插頭
勿使電源線靠近熱、油、轉角位置、移動物體

否則電源線可能會損傷或糾纏，導致觸電。

作業員相關安全事項



勿將本機器借給兒童

操作本機器的知識不足時，可能導致事故。



充分注意操作方法、作業方式、周圍狀況等，並謹慎作業

疏於注意可能導致重大事故。



勿將手指放在開關部位上搬運

否則機器可能會意外啟動，導致受傷。



接通本機器的電源之前，務必先拆下工具等配件

否則當接通電源時，安裝好的工具等配件可能會旋轉而導致受傷。



穿著適合作業的服裝進行作業
(請一併參閱35頁)

- 請穿著有束口的長袖、長褲進行作業。否則寬鬆的衣服或項鍊等飾品可能會捲入旋轉部位，導致受傷。
- 請隨時戴著保護眼鏡、保護面罩。萬一有異物進入眼睛時，請勿揉眼並立即就醫。
- 請視需要穿戴防塵面罩、防滑安全鞋、安全帽、耳塞等護具。



警告

作業員相關安全事項 (續)



勿以勉強的姿勢進行作業
請隨時站穩，保持平衡。



頭髮、衣服、手套等勿靠近旋轉
部位
若靠近旋轉部位可能會被捲入
而導致受傷。



綁起長髮，並戴上帽子或髮罩等
若不遵守，頭髮可能會被捲入
而導致受傷。



勿將手帕或毛巾掛在脖子上進
行作業
否則可能會捲入旋轉部位導致
受傷。

本機器的使用與保養



勿在雨中使用本機器，或讓本
機器淋雨
勿割除淋濕的草，或放置於潮
濕場所
否則可能因觸電、燒毀及起火
造成火災，或導致故障、觸電、
受傷。



依照符合本機器能力的負荷 (割
除對象、運轉時間等) 進行作業
強行進行作業可能導致事故。
作業效率也不佳。





使用前及定期進行保養檢查
若未充分進行保養檢查，可能
導致事故。

- 請調整活動部位的位置，及
確認螺絲等零件的緊固狀
態、零件破損情形、安裝狀
態、其他會影響運轉的所有
部位有無異常。尤其請確認
鋸片 (割刀) 是否正確旋轉、
及是否搖晃。
- 請隨時讓本機器保持乾燥乾
淨的狀態，勿附著油或潤滑
脂等異物。
- 請依照操作說明書更換配件。
- 為安全且有效率地進行作
業，使用後請清除刀具類附
著的草，保持乾淨狀態。

警告

本機器的使用與保養 (續)

 檢查前先關閉開關，並將電池從本機器上拆下
若不遵守，本機器可能會錯誤啟動，導致受傷。

 安裝、拆卸鋸片 (割刀)、檢查時需戴上手套
若不戴手套可能導致受傷。

 檢查開關有無異常
若無法使用開關操作機器的啟動及停止時，請勿使用並委託修理。若繼續使用，可能導致事故。也會縮短本機器的壽命。

 確認鋸片 (割刀) 有無裂痕、缺口、變形、磨損等異常，勿使用異常的鋸片
若有異常可能會使鋸片 (割刀) 破損，導致受傷。

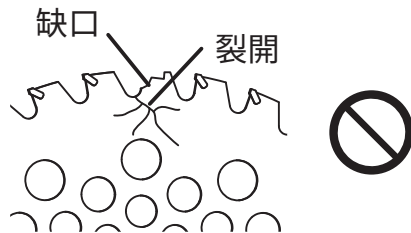



 不使用本機時，需安全存放
請將電池從本機器上拆下，並裝上割刀護蓋，存放於兒童伸手不及的安全場所、乾燥且可上鎖的場所。

 配合作業條件或要實施的作業，使用本機器、配件、工具類
本機器僅供一般割草用。若在非指定的用途下使用，可能導致事故。

 安裝電池之前，需確認產品的開關已關閉
若在開關位於開的位置時安裝電池，可能會因為機器意外啟動導致事故。

 使用本公司指定 (外徑 230mm) 的鋸片 (割刀)
若使用外徑超過 230mm 的鋸片 (割刀)，可能導致受傷。

 使用刀具軸最高容許轉速高於本機器轉速的鋸片 (割刀)
若割刀的容許轉速較低，可能會使鋸片 (割刀) 破損，導致事故。

 先確認手腳已遠離鋸片 (割刀) 後再開啟開關
否則可能導致受傷。

 開始作業之前，先將割刀護蓋從鋸片 (割刀) 上拆下後再使用

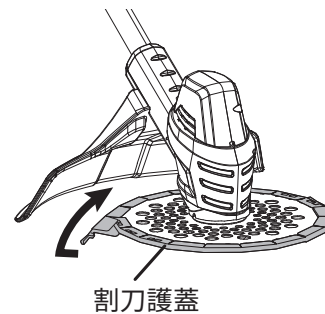

警告

本機器的使用與保養 (續)

 使用中，用雙手確實支撐本機器屆時，把手部位需隨時保持乾燥狀態，避免手滑
若未確實支撐，可能導致受傷。

 務必使用隨附的肩背帶
若不使用，可能導致受傷。

 使用中及剛關閉開關後，手腳和臉等部位勿靠近旋轉部位
關閉開關、電源後，旋轉部位仍會旋轉一段時間，請注意。否則可能導致受傷。

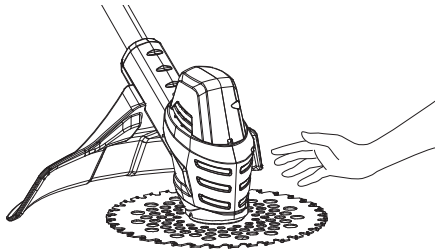



 使用中，若本機器運作不順或發出雜音時，需立即關閉開關並停止使用，委託檢查、修理
若繼續使用，可能導致受傷。

 使用中若鋸片 (割刀) 碰到石頭等障礙物時，需立即停止本機器並查看有無異常
若繼續使用，可能導致事故。

 勿以鋸片 (割刀) 拍打、敲打等方法進行割草作業
否則可能導致反彈或使鋸片 (割刀) 破損導致事故。

 勿使用於修樹枝、或割除長在牆壁或岩石上的草等用途
否則可能導致受傷或事故。

 作業位置勿高於腰部
否則可能導致受傷或事故。

 勿在雨剛停、地面較滑的場所，及陡坡上使用
勿在梯子上、或爬上樹等不穩定的場所使用
否則可能跌落導致受傷。

 從右到左操作鋸片 (割刀) 進行割草作業，以防止使用中反彈
若發生反彈，本機器可能會往意外的方向移動，導致受傷或事故。

正確的作業方向 危險的作業方向

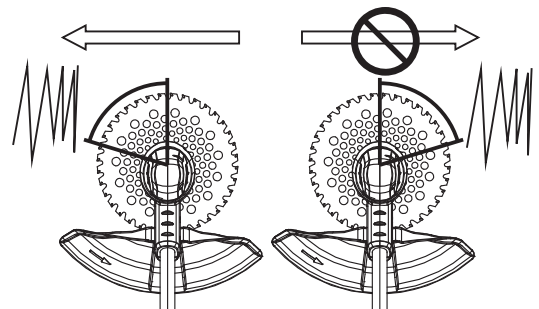

反彈

割刀若在此範圍內碰到堅硬物體，本機器會因為反作用力朝作業員側 (自身的方向) 反彈，非常危險。



警告

本機器的使用與保養 (續)



勿安裝錯誤的零件或改造零件
否則可能導致意外事故。請使
用本公司指定 (外徑 230mm)
的鋸片 (割刀)。



以下情況勿使用本機器
否則可能導致事故。

- 疲勞、身體不適時。
- 飲酒或吃藥，無法正常運轉
操作時。
- 夜間使用或因天候不佳造成
視線不良時。
- 孕婦勿進行作業。

安全注意事項 (續)

關於維修

本機器由專業人員只使用原廠零件修理時，才能維持其安全性。若由不具備修理知識或技術的人來修理，不僅機器無法充分發揮性能，也可能導致事故或受傷。

- 請勿拆解、修理、改造本機器、充電器、電池。否則可能因起火或異常動作導致受傷。
- 發現本機器發熱或有異常時，請檢查、送修。請向購買店家洽詢修理事宜。

其他安全事項

- 1) 請檢查有無損傷的零件。發現不良情形時，請立即拆下電池，並向購買店家洽詢。
 - 使用前，請充分檢查零件有無損傷，並確認是否正常運作、及是否發揮規定功能。有異常時，請於使用前修理。
 - 請依照操作說明書，更換或修理破損的零件。操作說明書若未記載時，請向購買店家洽詢。
 - 發生異常、故障時，請立即停止使用。若繼續使用，可能導致冒煙、起火、觸電、受傷。

<異常、故障案例>

 - 電源線或電源插頭異常高溫。
 - 電源線有很深的刮痕等破損或變形。
 - 若移動電源線，通電會斷斷續續。
 - 發出燒焦味。
 - 有刺痛的觸電感。
 - 開啟開關卻不運作。

- 2) 請使用正確的附屬品或選購品。
若使用非本公司網站記載的配件或維修零件、選購零件，可能導致事故或受傷。

關於防止噪音規範

有關噪音方面，在法令或地方政府等條例中皆有制訂規範，使用時請勿造成周圍鄰居的困擾。

⚠ 注意

請依照操作說明書確實安裝配件。
若未確實安裝可能造成脫落等情形，導致受傷。

要使用延長線時，請盡量使用夠粗、較短的電線。

可使用的延長線粗細 (導體標稱截面積) 與長度基準

電線粗細 (導體標稱截面積)	電線長度 基準
2.0mm ²	最多 30m

注意



使用適合作業的鋸片 (割刀) 轉速
轉速太低時，雜草可能會纏住
機器。
轉速太高時，不僅運轉時間會
縮短，也可能導致本機器壽命
縮短。



隨時注意避免雜草或割下的碎
屑等異物阻塞通氣孔
否則可能導致馬達故障。



機器不慎掉落或碰撞時，檢查
本機器等部位有無破損或龜裂、
變形
若有破損或龜裂、變形，可能導
致受傷。



固定時間休息
在功能上，使用本機器時會產
生震動。因此，若長時間連續使
用可能會對身體造成負擔。另
外，即使短時間使用，手指或手
臂、手腕、肩膀等部位也可能在
使用中感到疲勞。



勿固定在按下上鎖按鈕的狀態
否則可能導致事故。



勿在極端高溫或低溫的環境下
使用
否則機器無法充分發揮性能。



使用前確認確認有無螺絲鬆動
或零件短缺等情形
若使用不完整的機器可能導致
受傷。



依照操作說明書確實安裝刀具
類和配件
安裝鋸片 (割刀) 時，務必戴上
手套
若未確實安裝可能造成脫落等
情形，導致受傷。

⚠ 注意

- ❗ 安裝鋸片 (割刀) 時, 需將刀座金屬件的凸起與鋸片 (割刀) 的安裝孔確實嵌合
鋸片 (割刀) 若未正確安裝可能會異常震動, 導致受傷。

側視圖

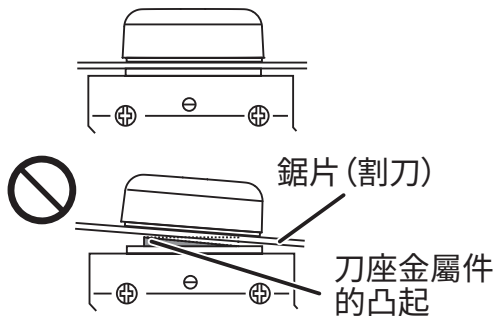

俯視圖

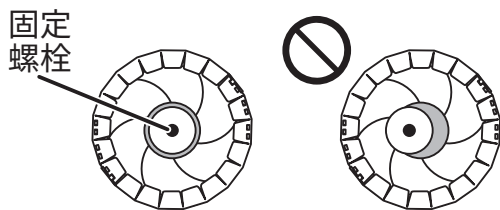

- ❗ 本機器的鋸片 (割刀) 會在握住開關握桿時同時旋轉, 因此需先確認鋸片 (割刀) 未接觸地面或樹木、其他障礙物後, 再握住開關握桿
否則鋸片 (割刀) 若接觸到障礙物, 可能導致事故。

- ❗ 使用後、搬運時、收納時、休息時務必裝上割刀護蓋
否則可能導致受傷。

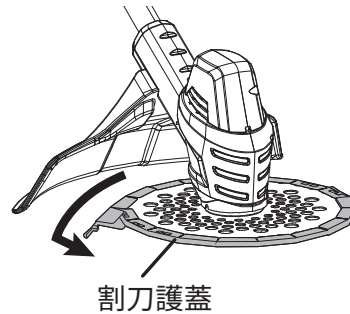

- ❗ 搬運時拆下電池
若裝著電池搬運, 可能導致破損或金屬端子短路。

- ❗ 長期不使用時, 先將電池充滿電再存放, 以防止電池劣化

- ❗ 務必在作業場附近配置救急箱, 以備不慎發生事故時使用
從救急箱中拿出某物品使用時, 需立即補足該物品

安全注意事項 (續)

關於電池、充電器

危險

■ 使用注意事項

- 請勿用水、海水等液體沾濕電池。否則電池可能會被異常的電流、電壓充電，導致發熱、破裂、起火。
- 請勿放置於烤箱等熱源旁邊。否則可能導致發熱、破裂、起火。
- 電池為本機器及指定的充電器專用。若使用於非指定機器的用途，可能會有異常電流流入，使電池破損，也可能導致發熱、破裂、起火。
- 請勿拆解、改造電池。否則可能導致電池發熱、破裂、起火。
- 使用電池時，請務必遵守以下事項。
 - 勿將電池丟入火中或加熱。否則可能導致發熱、破裂、起火。
 - 勿將電池的正極與負極裝反使用。若電池反而被充電時，不僅會引發電池內部的異常化學反應，放電時也可能流入異常電流，導致發熱、破裂、起火。
 - 勿用金屬連接電池的正極與負極。另外，勿與金屬製的工具、項鍊、髮夾等物品一起攜帶或保存。否則電池可能會短路，並流入過大電流，導致發熱、破裂、起火，或使金屬製的工具、項鍊、髮夾等物品發熱。
 - 勿直接焊接電池。否則可能導致發熱、破裂、起火。
 - 勿施加強力衝擊或丟擲電池。否則電池可能會被異常的電流、電壓充電，導致發熱、破裂、起火。
 - 勿釘入釘子、用鐵鎚敲打、或踩踏電池。否則電池可能會變形，使保護結構破損，並導致發熱、破裂、起火。

■ 充電注意事項

- 請使用本公司指定的充電器、電池，並遵守本公司指定的充電條件。若在其他充電條件下 (非指定的溫度、非指定的高電壓／大電流、或改造後的充電器等) 充電，可能導致發熱、破裂、起火。
- 電池的正極與負極的方向已固定。將電池連接至充電器或機器時若無法順利連接，請勿強行連接。若正極與負極連接相反，電池可能反而被充電，並在內部引發異常反應，而導致電池漏液、發熱、破裂、起火。
- 請勿在火旁邊，或停在炎熱天氣下的車內等處充電。溫度升高可能會無法充電，或以異常的電流或電壓充電，導致電池發熱、破裂、起火。

安全注意事項 (續)

警告

■ 使用注意事項

- 請勿放入微波爐或高壓容器。否則可能因突然加熱、或密閉狀態遭破壞，導致發熱、破裂、起火。
- 電池在使用、充電、保存時若發現有異味、發熱、變色、變形、及其他與往常不同之處時，請從本機器或充電器中取出，並請勿使用。否則可能導致電池發熱、破裂、起火。
- 電池漏液或發出異味時，請立即遠離火源。否則漏出的電解液可能著火，導致破裂、起火。
- 電池漏出的電解液進入眼睛時，請勿揉眼，用自來水等乾淨的水充分清洗後，立即就醫。若放任不管，電解液可能會對眼睛造成損害。
- 搬運電池時請確實包裝，以避免電池在收納盒中移動。否則可能導致電池破損或金屬端子短路。
- 請勿將金屬物品插入本機器或電源線的連接部位、充電端子部位。否則可能會冒煙、發熱、起火，導致觸電、燙傷。
- 請勿超過插座或配線器具的額定量使用。否則可能導致起火。
- 請勿用濕手插拔充電器的電源插頭。另外也請將電源插頭確實插入到底。否則可能導致觸電或起火。

■ 關於操作

- 請定期清除充電器電源插頭上的灰塵等異物。若堆積灰塵等異物，可能導致短路並起火。
- 請勿使充電器的電源線受損、強行彎曲、或在電線上放置物品。否則可能會因電源線破損或短路等情形而冒煙、發熱、起火，導致觸電、燙傷。
- 請將本機器、電池、充電器放在嬰幼兒伸手不及之處。嬰幼兒若不小心操作會產生危險。

■ 充電注意事項

- 充電時，若超過規定的充電時間仍未完成充電，請停止充電。否則可能導致電池發熱、破裂、起火。
- 本充電器為鋰離子電池專用。請勿使用於電池充電以外的用途。否則充電器可能會冒煙、發熱、起火，導致觸電、燙傷。
- 請務必使用指定的電源。若使用其他電源，可能會有過大電壓施加在充電器上或流入過大電流，使電池漏液、發熱、破裂、起火，或主機冒煙、發熱、起火，導致觸電、燙傷。

安全注意事項 (續)

注意

■ 充電注意事項

- 若在使用溫度範圍外充電，可能導致電池發熱、破損，或電池性能減弱、壽命縮短。電池的使用溫度範圍請參閱「規格」(41 頁)。
- 電池在充電時，勿在上面放置或覆蓋可燃物。否則可能導致電池發熱、破裂、起火。

■ 關於操作

- 電池漏出的電解液若沾到皮膚或衣服時，請立即用自來水等乾淨的水沖洗乾淨。否則可能導致皮膚紅腫。
- 請勿放置於陽光直射的場所，或停在炎熱天氣下的車內等高溫場所。否則可能導致電池漏液。
- 請勿用手或金屬製工具等物品觸碰電池端子。否則可能因靜電導致電池破損。
- 要拔下充電器的電源插頭時，請務必握住前端的電源插頭拔下。若握住電源線拔下電源插頭，可能會使電線短路導致起火或觸電。
- 請勿在潮濕或有很多灰塵的場所使用或存放機器。否則可能會冒煙、發熱、起火，導致觸電、燙傷。
- 不使用時，請將電源插頭從插座上拔下。否則可能因絕緣劣化導致漏電、起火、觸電。
- 請勿使金屬製的插銷或異物附著在電源插頭或充電端子部位上。否則可能會因為短路而冒煙、發熱、起火，導致觸電、燙傷。
- 認為充電器異常時，請立即將電源插頭從插座上拔下。否則可能會冒煙、發熱、起火，導致觸電、燙傷。
- 請勿在充電器上放置物品，或放在容易掉落的位置。否則充電器的內部電路可能會因外力或撞擊而破損，使用時冒煙、發熱、起火，導致觸電、燙傷。

- 充電器上若還裝著電池，請勿當成一般家庭垃圾丟棄。

操作重點

- 請勿在使用溫度範圍外使用。若超出使用溫度範圍，可能導致電池性能減弱或壽命縮短。電池的使用溫度範圍請參閱「規格」(41 頁)。
- 請勿超過操作說明書中記載的充電時間長時間充電。
- 長期不使用電池時，請從機器上拆下，並存放於較不潮濕的場所。請勿一直裝在機器上，或存放於潮濕的場所。
- 使用後請務必關閉本機器的開關。另外，充電完成後，請將充電器從插座上拔下。
- 長期未使用的電池，可能無法完全充電。長期不使用電池時，也請每年將電池充滿電 1 次。
- 電池端子髒污時請用乾布擦拭，將端子擦乾淨後再使用。否則若與機器接觸不良，可能導致斷電或無法充電。
- 請定期確認電池是否發出異味或漏液。

■關於電池壽命

- 電池有使用壽命。若機器的使用時間變短時，請更換新的電池。

標籤保養

本機器上貼有銘牌和警告標籤。銘牌字體模糊或剝落時，請向購買店家訂購並換貼新銘牌。

各部位名稱

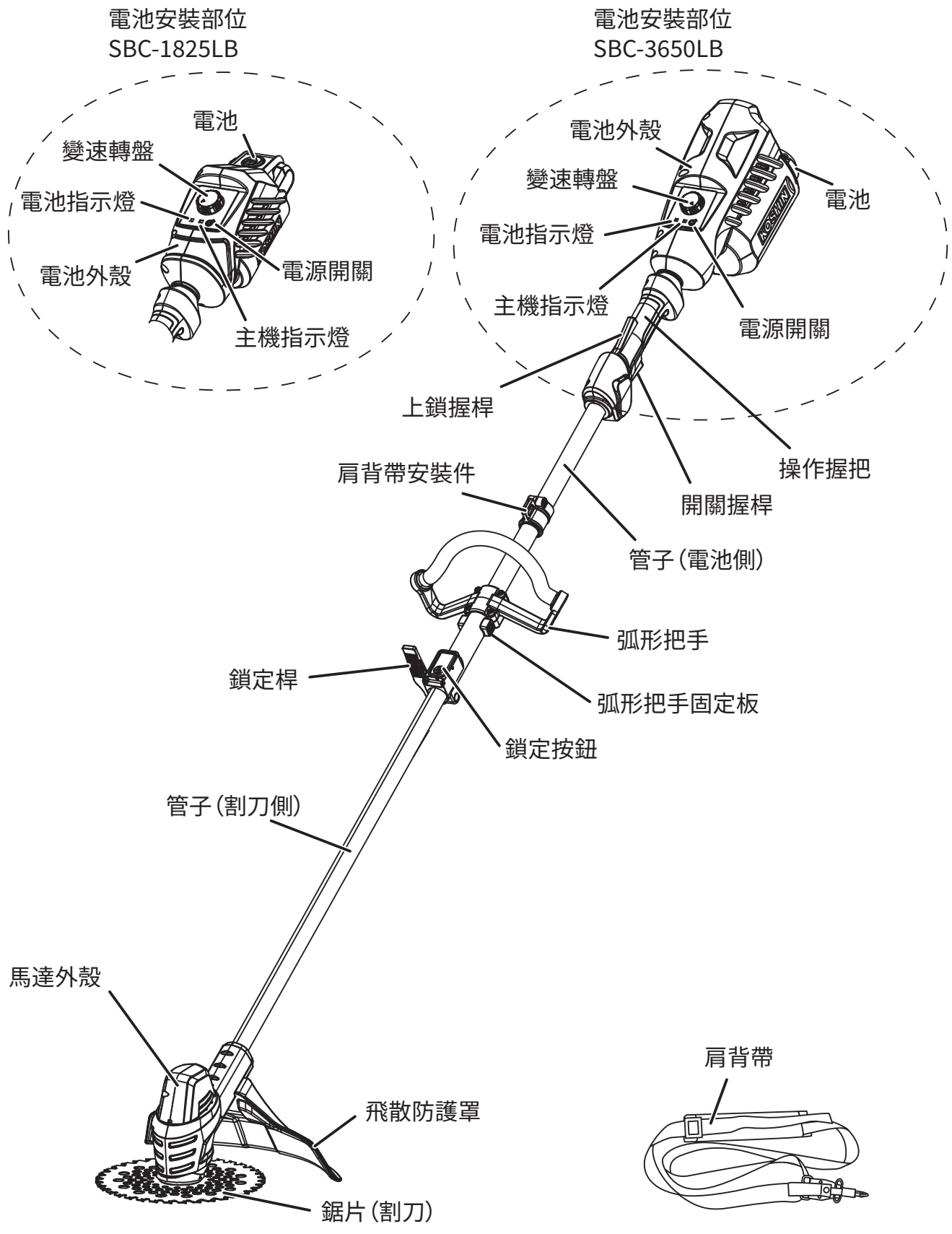









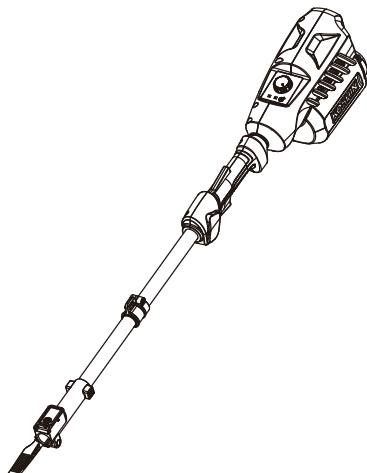
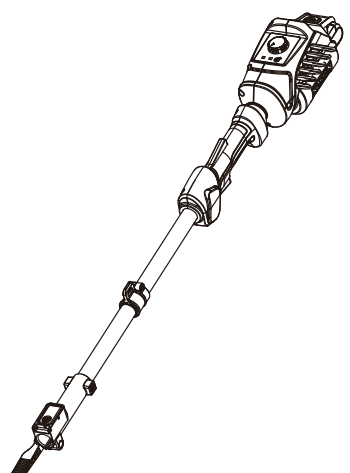

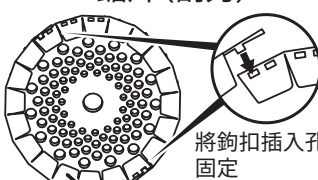
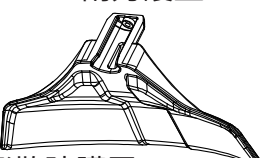
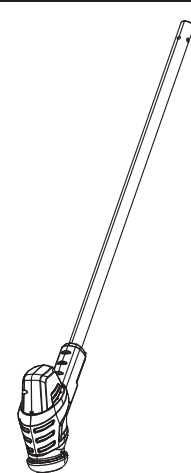
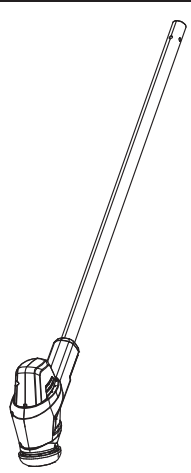
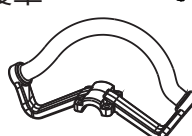
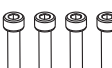
使用前注意事項

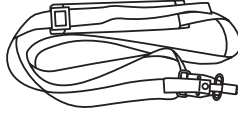
確認內容物

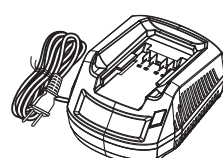
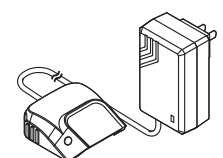
請確認同一包裝內的零件是否全部齊全。

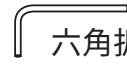
※沒有特別記載數量的零件各為1件。

	SBC-3650LB	SBC-1825LB	通用
主機	電池側 	電池側 	配件  鋸片(割刀)  將鉤扣插入孔中固定 割刀護蓋  飛散防護罩
	馬達側 	馬達側 	弧形把手  螺栓 (M5×20 4根)  螺帽(M5 4個)  弧形把手固定板  肩背帶 
電池	 36V電池 5.0Ah (PA-413)	 18V電池 2.5Ah (PA-380)	飛散防護罩安裝用六角孔螺栓 (M5×20 1根) *內六角螺絲是被暫時固定在商品上的狀態。
主機	 36V快速充電器 (PA-335)	 18V快速充電器 II (PA-430)	保護眼鏡  六角扳手  套筒扳手 

前言

準備

操作

保養、檢查

其他

使用前注意事項 (續)

組裝

警告

 組裝本機器或安裝、拆卸配件時，務必關閉開關，並將電池從本機器上拆下。若安裝著電池進行上述操作，可能導致事故。

 先確實安裝配件後再進行作業

安裝飛散防護罩

飛散防護罩的作用是防止異物飛濺到作業員身上。請務必將飛散防護罩確實安裝於規定的位置。

危險

 勿在拆下飛散防護罩的狀態下使用。否則可能導致事故或受傷。

 務必將飛散防護罩安裝於指定的位置後再使用。若未安裝於正確位置便使用，例如鋸片(割刀)凸出飛散防護罩下面等情形，當小石頭等異物飛散時，可能導致受傷。

 以正確的組合使用鋸片(割刀)與飛散防護罩。否則可能導致受傷。

警告

 使用本公司指定(外徑230mm)的鋸片(割刀)。若使用外徑超過230mm的鋸片(割刀)，可能導致受傷。

- 1 將飛散防護罩的凹槽處插入馬達外殼的凸起處並完全推入
- 2 將六角孔螺栓(1根)確實鎖緊

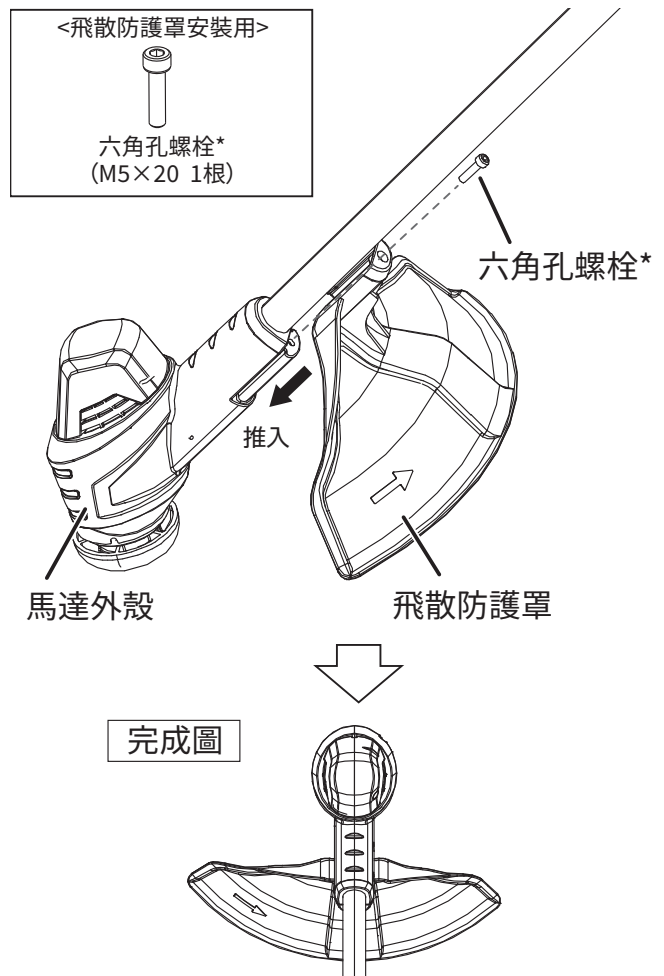

* 先將暫時固定在產品上的內六角螺絲卸下，並裝上飛散防護罩上。

使用前注意事項 (續)

安裝弧形把手

1 用弧形把手與弧形把手固定板夾住管子 (電池側)

- 請讓弧形把手與接頭部位連接。

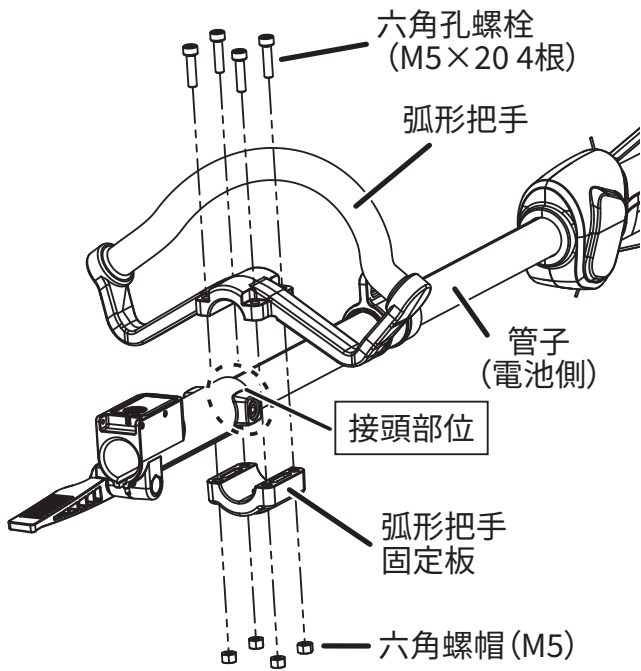

- 請讓弧形把手往電池側 (使用者側) 傾斜。

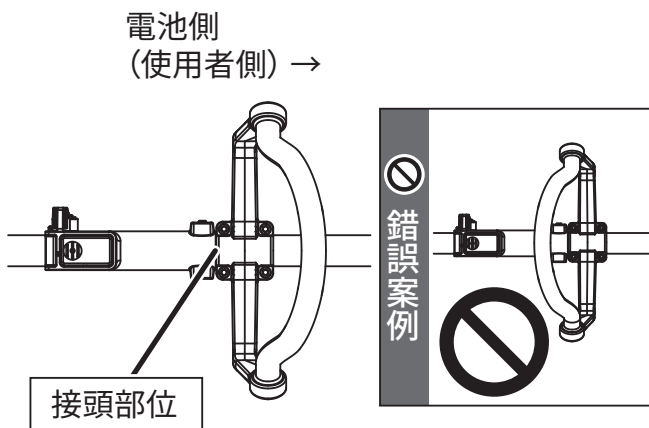

2 從弧形把手側安裝六角孔螺栓、從弧形把手固定板側安裝六角螺帽，並確實鎖緊

完成圖

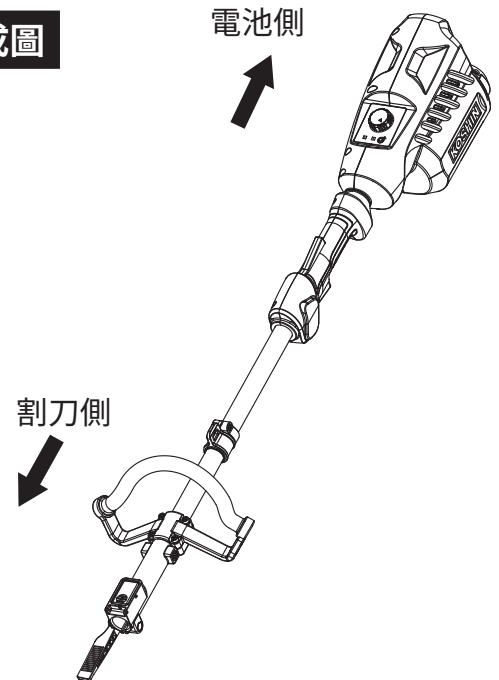

使用前注意事項 (續)

安裝管子

- 1 將管子 (電池側) 的鎖定桿往圖中的箭頭方向旋轉到底，鬆開管子

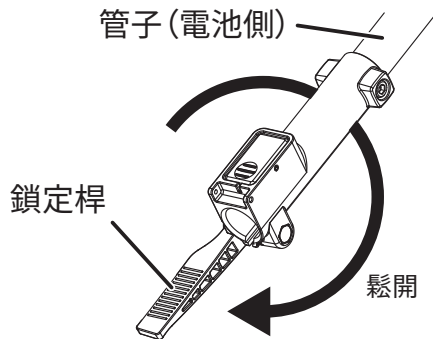

- 2 插入割刀側的管子

- 請將鎖定桿另一側的溝槽與凸點對齊，並將管子插入到底。

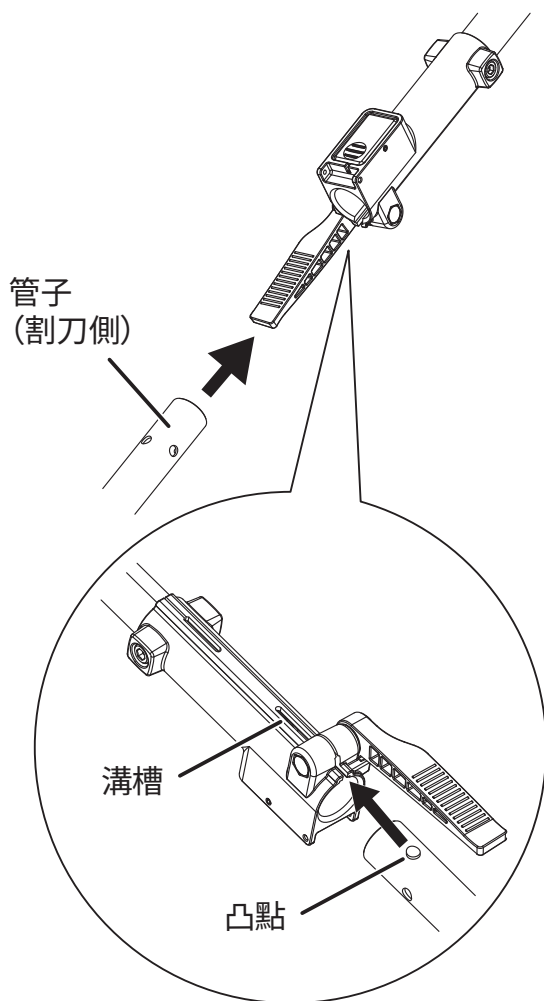

- 3 將管子 (電池側) 的鎖定桿往圖中的箭頭方向旋轉到底，鎖緊管子

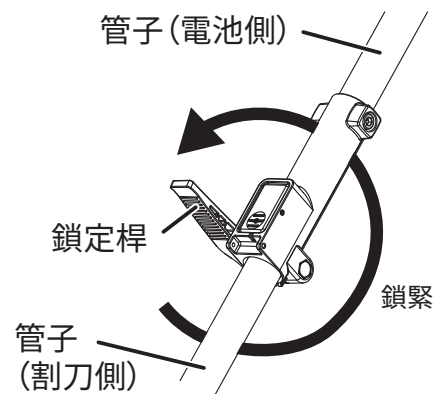

拆下管子

- 要拆下管子時，請先將鎖定桿鬆開後，一邊按著鎖定按鈕一邊拔下割刀側的管子。

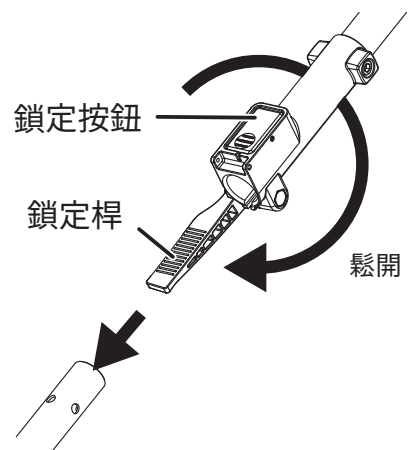

使用前注意事項 (續)

安裝鋸片 (割刀)



使用工進原廠的鋸片 (割刀)
若使用非原廠的鋸片 (割刀)、
塑膠刀片，可能導致受傷、或馬
達燒黏。



安裝、拆卸鋸片 (割刀) 時先關
閉開關並拆下電池



安裝、拆卸鋸片 (割刀) 時務必
戴上手套
否則可能導致受傷。



安裝、拆卸鋸片 (割刀) 時，務
必使用隨附的套筒扳手
若用非隨附的工具鎖緊，可能會
鎖太緊或鎖不夠緊，導致事故。



安裝鋸片 (割刀) 時，需將鋸片
(割刀) 的安裝孔與刀座金屬
件的凸起確實嵌合
鋸片 (割刀) 若未正確安裝可能
會異常震動，導致事故。



確認鋸片 (割刀) 有無裂痕、缺
口、變形、磨損等異常，勿使
用異常的鋸片。另外，檢查鋸片
(割刀) 時務必戴上手套

若有異常可能會使鋸片 (割刀)
破損，導致受傷。



作業時，若鋸片 (割刀) 發生異
常時，先關閉開關、拆下電池、
確認鋸片 (割刀) 停止旋轉後再
進行檢查、更換



固定鋸片 (割刀) 的固定螺栓、
螺栓護蓋為消耗品，當磨損或
變形時需更換

使用前注意事項 (續)

- 1 在鋸片 (割刀) 上安裝割刀護蓋

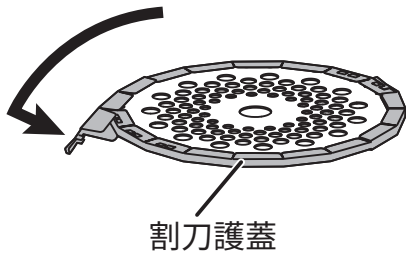

- 2 將本機器翻過來，以便安裝鋸片 (割刀)

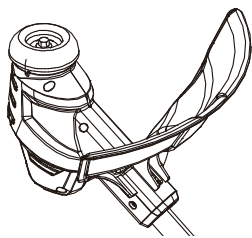

- 3 將馬達外殼的孔與刀座金屬件的孔對齊後，插入六角扳手固定，避免刀座金屬件轉動

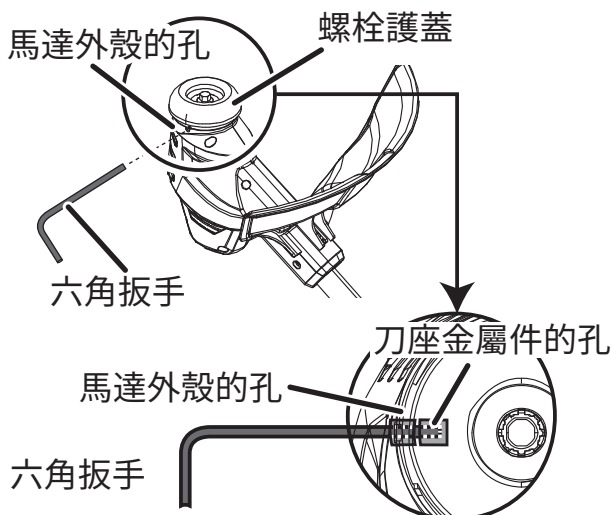

※上圖省略螺栓護蓋

- 若從馬達外殼的孔看不見刀座金屬件的孔時，請旋轉固定螺栓。刀座金屬件將會一起旋轉，便可看見金屬件的孔。

- 4 用隨附的套筒扳手往順時針方向旋轉固定螺栓 (左旋螺紋)，拆下固定螺栓、螺栓護蓋

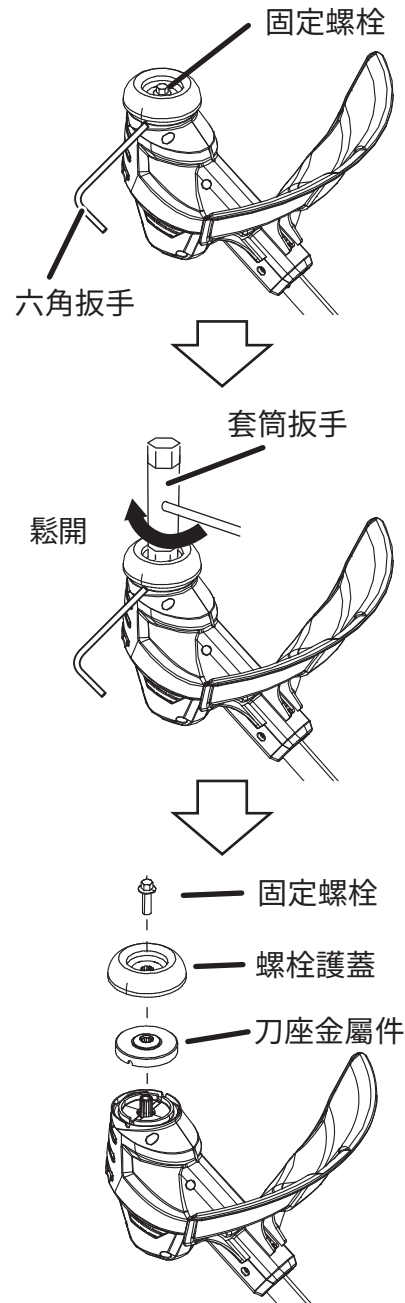

使用前注意事項 (續)

5 鋸片 (割刀) 的旋轉方向與飛散防護罩的箭頭需一致

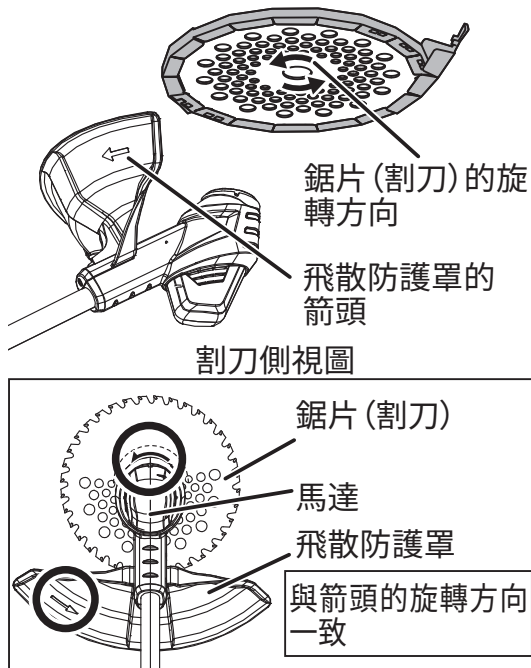

6 將鋸片 (割刀) 的安裝孔與刀座金屬件的凸起對齊後，依照鋸片 (割刀) → 螺栓護蓋 → 固定螺栓的順序安裝，並用隨附的套筒扳手往逆時針方向旋轉固定螺栓，確實鎖緊

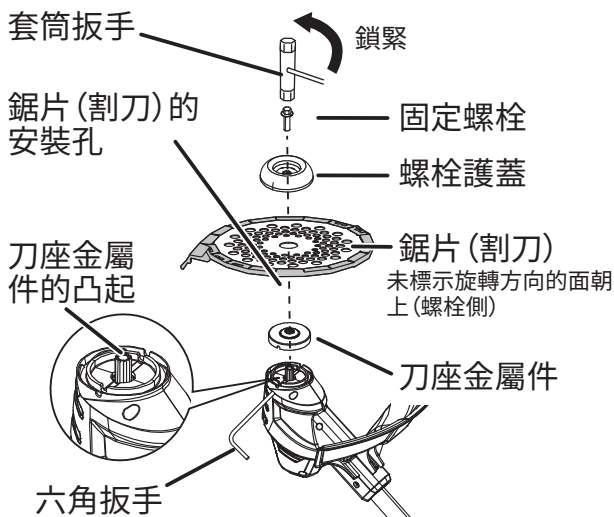

警告



刀座金屬件的正確安裝

若未正確安裝刀座金屬件或安裝方向錯誤可能會導致鋸片 (割刀) 脫落，進而造成人員受傷的風險。

截面圖

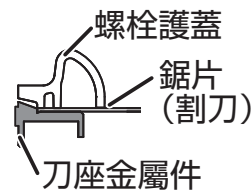

錯誤案例



7 拆下六角扳手，用手輕輕轉動鋸片 (割刀)，確認鋸片 (割刀) 的安裝孔不會偏離刀座金屬件的凸起

- 鋸片 (割刀) 若未正確安裝可能會異常震動，導致受傷。
- 若偏離時，請再次重新安裝鋸片 (割刀)。
- SBC-3650LB 即使正確安裝鋸片 (割刀)，用手轉動時仍可能會發出「喀噠喀噠」的聲音。這是該型號使用馬達的特徵，並非異常。

側視圖

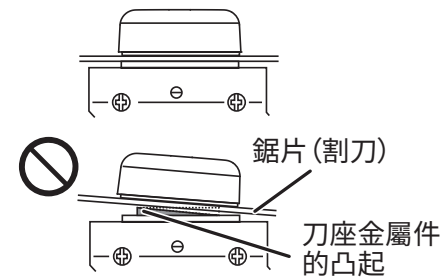

俯視圖

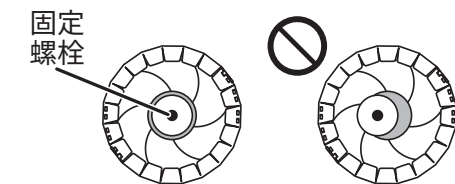

使用前注意事項 (續)



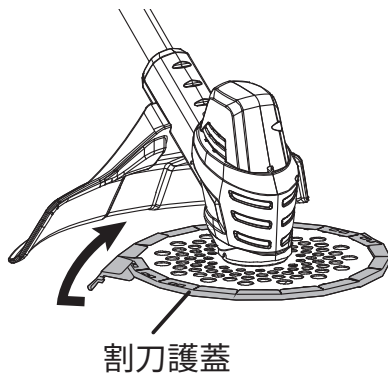

8 進行割草作業時拆下割刀護蓋



- 依照與安裝方式相反的步驟，拆下鋸片(割刀)。

肩背帶的安裝與使用方法



-  作業時務必背上肩背帶，正確支撐本機器
-  感到危險時立即停止馬達，並拉起肩背帶的脫離皮帶，讓身體離開本機器
-  脫離時一手握著本機器的管子、一手拉脫離皮帶
若不撐住本機器便拉起脫離皮帶，本機器會砸傷腳，非常危險。
-  不作業時將肩背帶從本機器上拆下
否則可能會失去平衡，導致受傷。



- 請於作業前確認背帶脫離的方法 (參閱下一頁)。

安裝方法

- 1 用隨附的六角扳手將肩背帶安裝件的位置調整螺栓鬆開，調整安裝位置

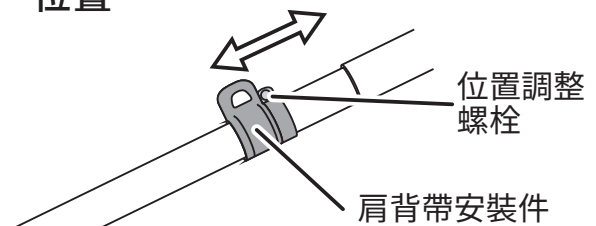

使用前注意事項 (續)

- 2 安裝位置調整後，將位置調整螺栓確實鎖緊
- 3 將肩背帶的掛鉤穿過肩背帶安裝件的安裝孔，並輕拉肩背帶，確認掛鉤是否脫落、或本機器是否掉落

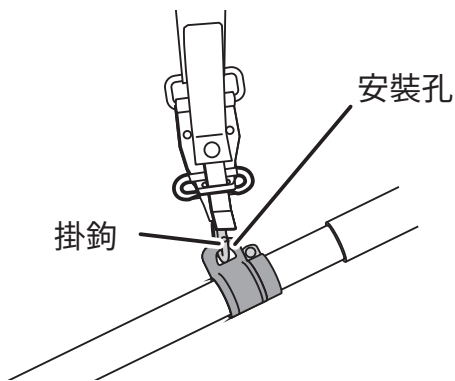

使用方法

如圖，請將肩背帶背在左肩上。請將肩背帶調整為方便使用的長度。



脫離方法



緊急脫離時，將手放開開關握桿，並注意本機器及周圍後再脫離

若在鋸片（割刀）高速旋轉的狀態下失控，可能導致作業員本身或第三者死亡或受重傷。

緊急時請將手放開開關握桿，一手握著管子一手抓著脫離皮帶，並如圖向上拉。

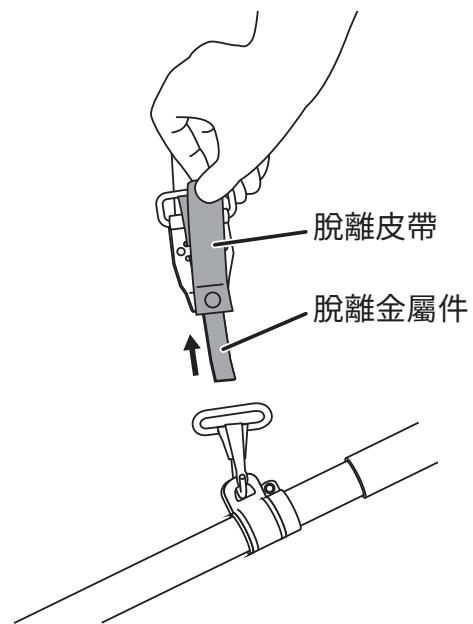

使用前注意事項 (續)

結合方法

脫離後請如圖結合背帶。

1 將托架的前端插入掛鉤的金屬部位

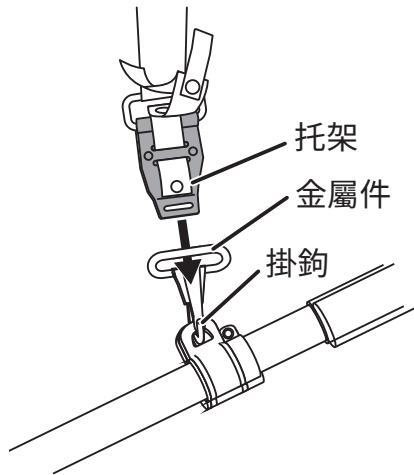

2 將脫離金屬件插入托架的長孔，使其位於掛鉤的金屬部位上方

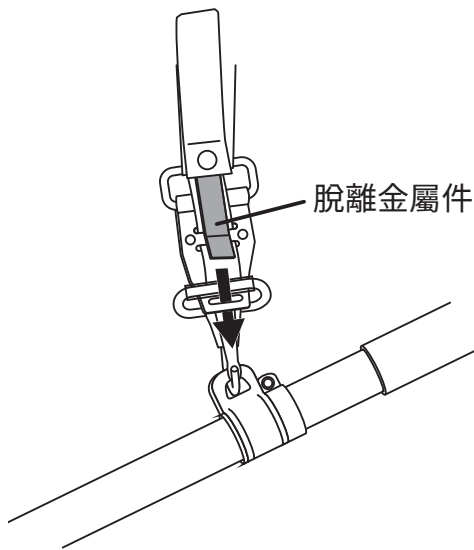



1) 關於充電

- 剛購買時或長期未充電時，請於使用前正確充電，直到充滿電為止。由於電池尚未完全充電，電池保護功能（參閱下一頁）可能會運作。（操作開關時，本機器可能會運作，請注意。）

2) 電池的安裝、拆卸方法



-  將電池確實安裝於本機器上
若安裝不確實時，電池可能會脫落而導致事故。
-  搬運時拆下電池
若裝著電池搬運，可能導致破損或金屬端子短路。

使用前注意事項 (續)

SBC-3650LB

- 在本機器上安裝電池時，請對齊本機器的溝槽並將電池插入到底。屆時，請確實插入，直到發出喀啦聲為止。
- 拆卸時，滑動位於本機器側的按鈕 (①)，電池就會被彈簧力彈出 (②)。請用手扶著避免電池掉落。

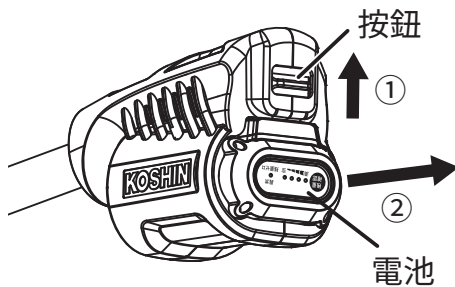

SBC-1825LB

- 在本機器上安裝電池時，請對齊本機器的溝槽並將電池插入到底。屆時，請確實插入，直到發出喀啦聲為止。
- 拆卸時，按著電池正面的按鈕 (①) 同時滑動 (②) 便可拆下。

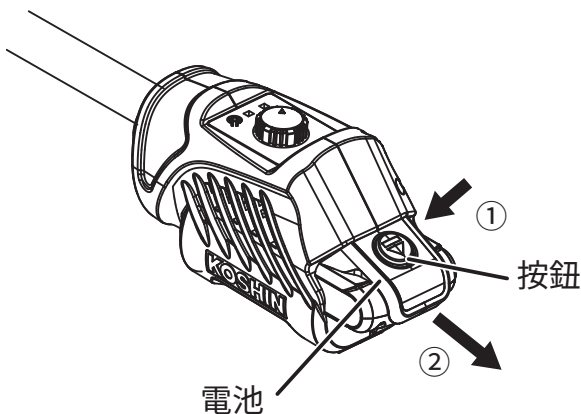

電池保護功能

為了延長電池壽命，電池附有自動停止輸出的保護功能。

使用本機器時若出現以下狀態，馬達會自動停止，但這是電池的保護功能運作的結果，並非故障。

- 電池溫度升高時，馬達會自動停止。即使操作開關，馬達仍然停止。屆時請停止使用電池，並將電池從本機器上拆下，讓電池冷卻。
- 在長期存放後等情況，電池剩餘量極少時，保護功能會運作，充電時間可能會比一般情況多花數十分鐘左右。
- 本機器出現過載狀態時，馬達會自動停止。屆時請先關閉開關，並將電池從本機器上拆下後，再排除過載的原因。排除原因後便可再次使用。
- 電池容量變少時，馬達會自動停止。即使操作開關，馬達仍然停止。屆時請將電池從本機器上拆下，幫電池充電。

操作重點

- 建議在 10-30°C 的溫度狀態下幫電池充電。若超出使用溫度 (5-40°C) 範圍，可能無法充電。
- 充電中電池和充電器會發熱，並非異常。

使用前注意事項 (續)

充電方法

SBC-3650LB (36V 電池)

1 將充電器的插頭插入插座

2 將電池插入充電器

如下表，充電器及電池的指示燈會發亮，通知狀態。指示燈切換的時機可能會與實際狀態相差數秒。

3 充電完成

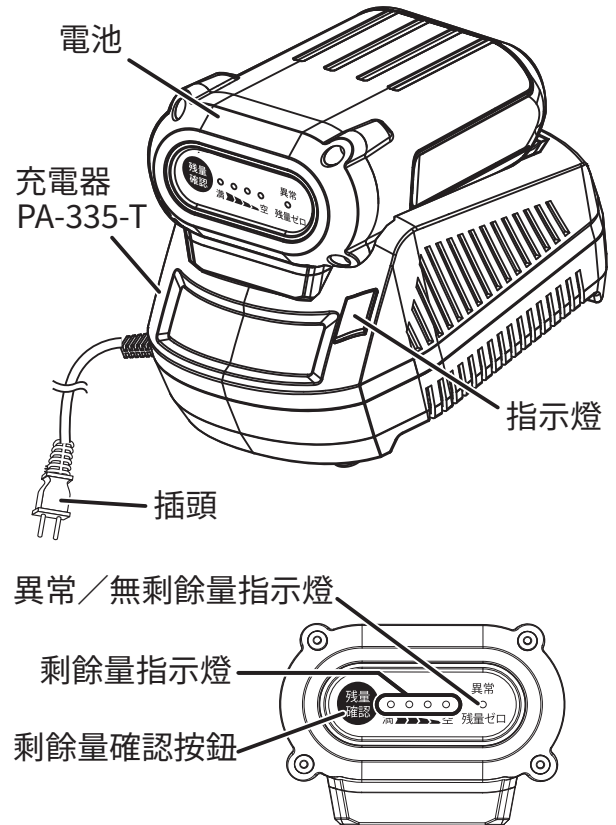

< 將電池插入充電器時的指示燈亮燈方式 >

充電器 指示燈	電池		狀態	處理/備註
	剩餘量指示燈	異常/無剩餘量指示燈		
<div style="border: 1px solid black; padding: 2px;"> 亮燈 閃爍 熄滅 </div>	<div style="border: 1px solid black; padding: 2px;"> 亮燈 閃爍 熄滅 </div>	<div style="border: 1px solid black; padding: 2px;"> 閃爍 熄滅 </div>	充滿電 未插入電池	電池若溫度過高，即使充滿電，本機器仍可能無法運作 確實插入電池
<div style="border: 1px solid black; padding: 2px;"> 亮紅燈 ※ </div>	<div style="border: 1px solid black; padding: 2px;"> 亮燈 閃爍 熄滅 滿 空 閃綠燈、亮綠燈、熄滅的組合 </div>	<div style="border: 1px solid black; padding: 2px;"> 熄滅 </div>	充電中	持續充電
<div style="border: 1px solid black; padding: 2px;"> 閃紅燈 </div>	<div style="border: 1px solid black; padding: 2px;"> 亮燈 閃爍 熄滅 滿 空 </div>	<div style="border: 1px solid black; padding: 2px;"> 閃紅燈 </div>	電池溫度異常(可能的原因:使用後、或存放於高溫車內時)	高溫時，放在通風良好的陰涼處讓電池冷卻
<div style="border: 1px solid black; padding: 2px;"> 熄滅 </div>	<div style="border: 1px solid black; padding: 2px;"> 亮燈 閃爍 熄滅 滿 空 </div>	<div style="border: 1px solid black; padding: 2px;"> 熄滅 </div>	電池、充電器破損(可能的原因:掉落、沾水、金屬等物品接觸到端子等)	請向購買店家洽詢檢查事宜

※ 電池已經充滿電時，充電器的指示燈不會亮紅燈(充電中)，而是維持亮綠燈(充滿電)。

使用前注意事項 (續)

〈按下電池剩餘量確認按鈕時的指示燈亮燈方式〉

按下電池的剩餘量確認按鈕時，指示燈會依據電池剩餘量約亮燈 5 秒通知狀態，並自動結束。

異常／無剩餘量指示燈

剩餘量指示燈

剩餘量確認按鈕

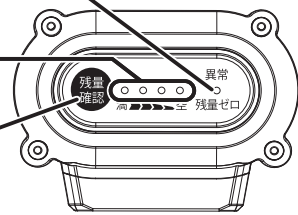

電池		狀態	處理／備註
剩餘量指示燈 ○亮燈 ●熄滅	異常／無剩餘量指示燈 ☀閃爍 ●熄滅		
 亮綠燈、熄滅的組合	● 熄滅	可使用電池	電池若溫度過高，即使充滿電，本機器仍可能無法運作 電池剩餘量較少時，建議提早充電
 熄滅	☀ 閃紅燈	不可使用電池 (剩餘量太少)	充電
 熄滅	● 熄滅	電池溫度異常(可能的原因：使用後、或存放於高溫車內時)	高溫時，放在通風良好的陰涼處讓電池冷卻
 熄滅	● 熄滅	電池、充電器破損(可能的原因：掉落、沾水、金屬等物品接觸到端子等)	請向購買店家洽詢檢查事宜

- 1、本電器不預期供生理、感知、心智能力、經驗或知識不足之使用者(包含孩童)使用，除非在對其負有安全責任的人員之監護或指導下安全使用
- 2、孩童應受監護，以確保孩童不嬉玩電器
- 3、禁止使用非充電式電池充電
- 4、若電源線損壞時，必須由製造廠商或其服務處或具有相關資格的人員加以更換以避免危險

使用前注意事項 (續)

SBC-1825LB (18V 電池)

1 將充電器的插頭①插入轉接器

2 將充電器的插頭②插入插座

3 將電池插入轉接器

如下表，充電器或電池的指示燈會亮燈，通知狀態。指示燈切換的時機可能會與實際狀態相差數秒。

4 充電完成後，請在按下按鈕同時將電池從轉接器上拆下

5 將充電器的插頭②從插座上拔下

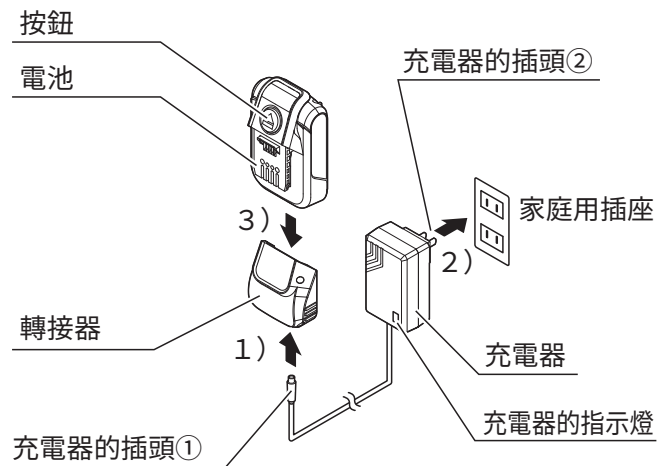

< 將電池插入充電器時的指示燈亮燈方式 >

充電器	狀態	處理/備註
指示燈 <input type="checkbox"/> 亮燈 <input type="checkbox"/> 熄滅		
■ 亮綠燈 ※	充滿電(參考下表, 按下電池的剩餘量確認按鈕即可確認)	電池若溫度過高, 即使充滿電, 本機器仍可能無法運作
	未插入電池	確實插入電池
	電池溫度異常(可能的原因: 剛使用後、或存放於高溫車內時)	高溫時, 放在通風良好的陰涼處讓電池冷卻
▨ 亮紅燈 ※	充電中	持續充電
■ 熄滅	充電器破損(可能的原因: 掉落、沾水、金屬等物品接觸到端子等)	請向購買店家洽詢。
▨ 紅/▨ 綠交互亮燈	電池過度放電、故障	



※ 電池已經充滿電時, 充電器的指示燈不會亮紅燈(充電中), 而是維持亮綠燈(充滿電)。

< 按下電池剩餘量確認按鈕時的指示燈亮燈方式 >

按下電池的剩餘量確認按鈕時, 指示燈會依據電池剩餘量亮燈。

指示燈僅在按下按鈕的時候亮燈。



電池	狀態	處理/備註
剩餘量指示燈 <input type="checkbox"/> 亮燈 <input type="checkbox"/> 熄滅		
 亮2-3顆燈  亮1顆燈  熄滅	<p>可使用電池</p> <p>電池剩餘量較少</p> <p>不可使用電池 電池、充電器破損(可能的原因: 掉落、沾水、金屬等物品接觸到端子等)</p>	<p>電池若溫度過高, 即使充滿電, 本機器仍可能無法運作</p> <p>充電</p> <p>請向購買店家洽詢。</p>

使用前注意事項 (續)

如何延長電池壽命

- 感到本機器的力道減弱時請停止使用，並充電。
- 充滿電的電池請勿再次充電。
- 請在使用環境溫度 5-40°C 的範圍內充電。
- 長期不使用時，建議先將電池充電後再存放。

關於電池廢棄

使用完畢的電池若要廢棄時，請依照地方政府的指示廢棄。

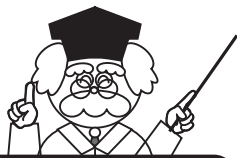

電池、 充電器的小知識

關於電池壽命

- 電池的容量會隨著反覆充放電而逐漸減少，必須更換電池。這是電池的特性所致，並非故障。若充滿電後可作業的時間仍過短時，請更換電池。
- 鋰離子電池沒有記憶效果 (反覆追加充電時，電池剩餘量看起來比實際上少的現象)，不必在意電池用量，可隨時為電池充電。
- 寒冷環境下，電池容量可能會變少，作業時間縮短。天氣變暖時 (電池回到適用溫度) 就會恢復。
- 即使不使用，電池仍會自然放電。只要在使用前充電，就會恢復自然放電前的電量。

使用方法

抓握本機器的方式



謹慎操作本機器



注意勿讓本機器接觸到附近的其他人

否則可能導致受傷或事故。



將電池確實安裝於本機器上，直到發出喀嚓聲為止

若未確實插入，電池可能會脫落而導致事故。

- 請將本機器置於身體右側，並用右手支撐操作握把、用左手支撐弧形把手。
- 請背上肩背帶。



調整平衡的方法

- 請利用調整肩背帶的吊帶長度與調整安裝位置來調整平衡，使鋸片（割刀）離地面數公分高。（參閱 24 頁）
- 也可利用變更弧形把手的位置來調整。（參閱 19 頁）

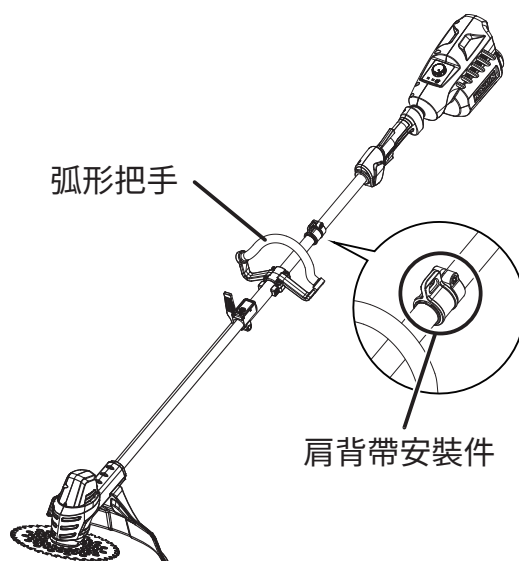

操作開關類

警告



將電池安裝於本機器之前，務必確認開關已關閉。若開關開啟的狀態下安裝電池，機器可能會突然轉動而導致事故。



開始作業之前，先將割刀護蓋從鋸片（割刀）上拆下後再使用。

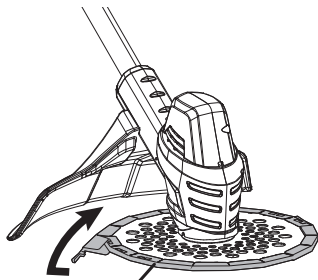

割刀護蓋



開啟開關時依照上一頁「抓握本機器的方式」正確抓握，並確認周圍。鋸片（割刀）會高速旋轉，非常危險。

開啟電源

按下電池外殼部位的電源開關

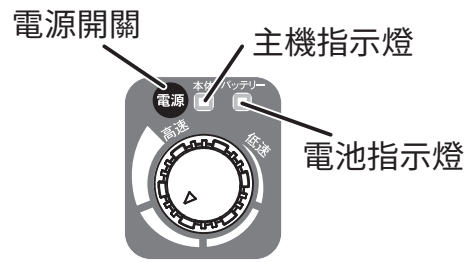

- 主機指示燈、電池指示燈會亮燈。
- 本機器附有保護功能，當電池容量減少、或從外部施加過載時會自動停止。有兩種指示燈通知機器狀態。
- 按下電源開關，若經過1分鐘未進行任何作業，電源會自動關閉。

使用方法 (續)

<電池外殼指示燈的亮燈方式>

指示燈		狀態	處理
主機指示燈	電池指示燈		
■ 亮燈 ◐ 閃爍 ■ 熄滅			
■ 紅亮燈	■ 綠亮燈	電池有剩餘量	可使用
◐ 紅亮燈	◐ 紅亮燈	電池剩餘量少	請充電或更換充滿電的電池。因更換電池而連續使用本機器時，請在中間休息20分鐘左右(參閱第38頁)
◐ 紅閃爍	◐ 紅亮燈	電池無剩餘量，自動停止	
◐ 紅閃爍	■ 亮綠燈	主機出現過載狀態，自動停止	請先停止運轉、關閉電源開關、並拔下電池後，再排除過載的原因
		電池溫度異常(可能的原因：使用後、或存放於高溫車內時)	高溫時，靜置在通風良好的陰涼處讓電池冷卻
■ 熄滅	■ 熄滅	本機器或電池故障	請向購買店家洽詢檢查事宜

讓鋸片(割刀) 旋轉

在按住上鎖握桿時握壓開關握桿

- 鋸片(割刀) 開始旋轉後，即使手放開上鎖握桿，刀片仍會繼續旋轉。

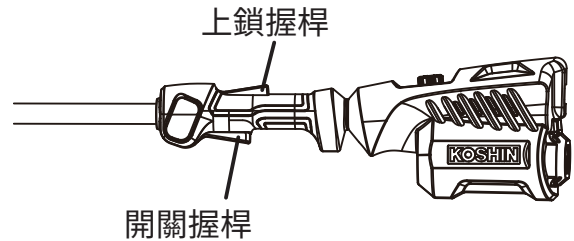

讓鋸片(割刀) 停止旋轉

放開開關握桿

- 請注意，即使手放開開關握桿，刀片仍會繼續旋轉一小段時間。
- 一旦放開開關握桿將無法再次握壓開關握桿。必須按住上鎖握桿才能再次握壓開關握桿。

操作變速轉盤

- 電池外殼部位有改變轉速的變速轉盤。將變速轉盤順時針轉動時提高、逆時針轉動時降低轉速。
- 請先停止鋸片(割刀) 後再變速。



使用方法 (續)

關於服裝

割草時可能會捲起石頭或垃圾，或發生捲入本機器旋轉部位等情形而導致受傷。請穿著如下圖的安全服裝進行作業。

※機器未隨附保護面罩等護具。請另外準備。



割草時的檢查重點

- ❶ 半徑15m以內有無人或動物？若有，為安全起見請勿使用本機器。

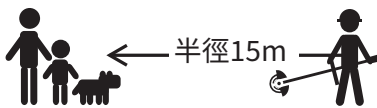

- ❷ 附近有無玻璃窗或汽車等不希望損壞的物品？飛散的小石頭可能會打破玻璃、或刮傷汽車。請鋪上防護板等用具，或移動至他處。

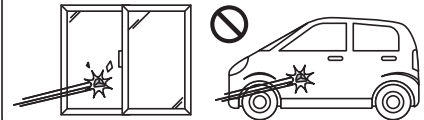

- ❸ 草中是否藏著小石頭或空罐等障礙物？請事先清除，否則障礙物飛散會有危險。



- ❹ 草叢中或附近的高處是否藏著蜂巢或蛇？

作業前請先在安靜的狀態下查看。

作業聲會刺激蜜蜂，也會蓋過蜜蜂發出的警告聲。

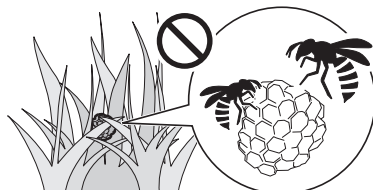

- ❺ 有無水田等積水處？旋轉部位若碰到水，捲起的水會進入馬達部位導致故障。



使用方法 (續)

割草方法

警告



若鋸片 (割刀) 上有草等異物纏住需要清除時，先關閉電源、將電池從本機器上拆下，並確認鋸片 (割刀) 停止旋轉後再清除

若鋸片 (割刀) 持續旋轉可能導致受傷。



勿以鋸片 (割刀) 拍打、敲打等方法進行割草作業

否則可能導致反彈或使鋸片 (割刀) 破損導致事故。



勿在雨剛停、地面較滑的場所，及陡坡上使用；勿在梯子上、或爬上樹等不穩定的場所使用

否則可能跌落導致受傷。



先清除割草處的小石頭、鐵絲、空罐、空瓶等障礙物後再使用本機器

鋸片 (割刀) 若在使用中碰到障礙物，可能會因為障礙物飛散、本機器反彈、鋸片 (割刀) 破損等情形而導致事故。

- 請特別確認鋸片 (割刀) 的固定螺栓等各部位有無鬆動或異常。(參閱第 23 頁)
- 固定鋸片 (割刀) 的固定螺栓、螺栓護蓋為消耗品，當磨損或變形時請更換。
- 請背上肩背帶，並將機器懸掛在身體右側。
- 請用雙手支撐本機器，雙腳適當打開，讓體重平均壓在雙腳上。
- 將鋸片 (割刀) 抬離地面，並調整為適合割草作業的適當轉速。鋸片 (割刀) 的轉速若太低，草可能會纏在鋸片 (割刀) 上，請注意。



- 請在身體前方約 1.5m 的割草範圍由右向左一邊操作本機器一邊前進割草。屆時若將鋸片 (割刀) 稍微往左側傾斜，割下的草便會靠近左側，使作業更有效率。



使用方法 (續)

- 為了避免割不乾淨，請在鋸片（割刀）前端 1/3 範圍內割草。
- 草長得太高時，請先割除草的上半段，以便看清楚障礙物後，再割第二次。

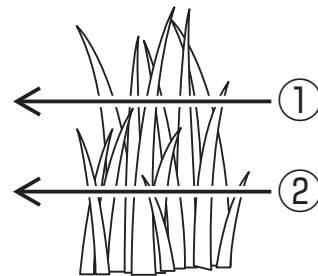
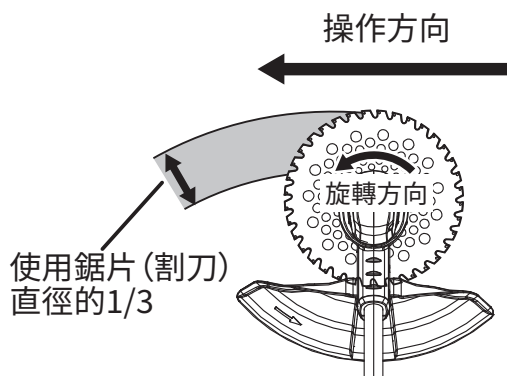

關於反彈

- 使用中，若鋸片（割刀）的前端靠右側的部分碰到石頭等障礙物或堅硬的地面，會因為鋸片（割刀）旋轉而產生攀上障礙物的作用力，並往作業員的右側反彈。
- 當鋸片（割刀）碰到隱藏在草中的小石頭或空罐等異物時，可能會產生反彈。請先仔細確認周圍有無障礙物後再進行作業。

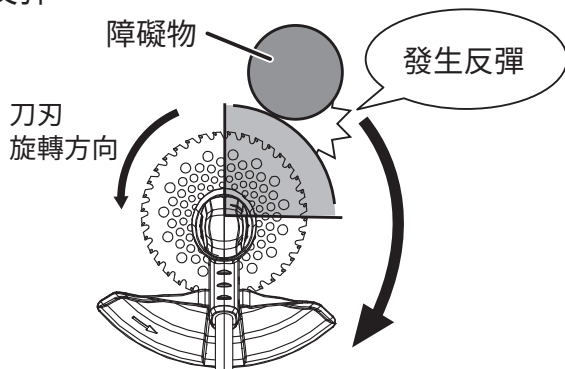

- 作業時請在身體右側操作本機器，即使不慎發生反彈，也能將危險性降到最低。鋸片（割刀）是以作業員為中心旋轉，直接接觸身體的危險性較低。

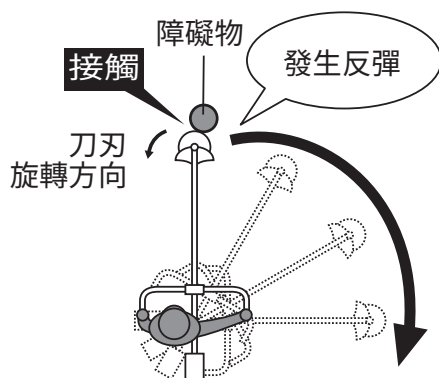

割草機在身體右側時

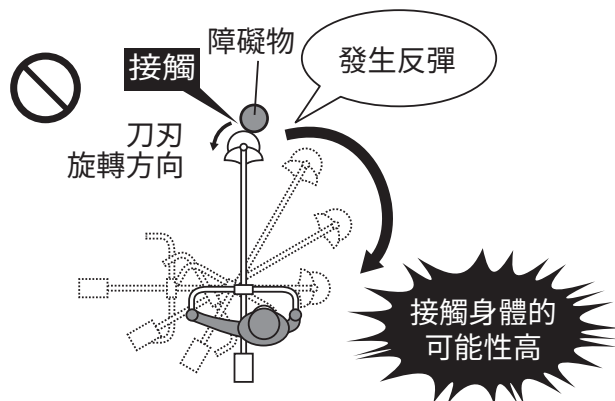

割草機在身體左側時

使用後注意事項

關於連續使用

休息基準為每使用完1次充滿電的電池，請休息20分鐘左右。屆時，請將本機器、電池置於陰涼處冷卻。防止高溫對本機器、充電器、電池造成損壞。

使用後



警告



使用後及檢查、存放時務必關閉電源開關，並將電池從本機器上拆下。若本機器上插著電池進行上述操作，可能導致事故。



注意

- 使用後請務必安裝割刀護蓋。否則可能導致受傷。

本機器的保養

1 用乾布或沾肥皂水的濕布擦拭乾淨

操作重點

- 請勿使用汽油、石油精、稀釋劑、酒精等溶劑，否則機器可能會變色、變形、破裂。
- ### 2 將電池充滿電 防止電池劣化。
- ### 3 存放
- 存放本機器、電池、充電器時，都請避免以下場所。
- 另外，請先將電池組從本機器上拆下後再存放。
- 嬰幼兒、兒童伸手可及之處或可輕易拿出的場所
 - 熱源旁邊或炎夏緊閉的汽車內等高溫場所
 - 潮濕的場所
 - 溫度或濕度劇烈變化的場所
 - 陽光直射的場所
 - 放著揮發性物質的場所

長期存放時

為了保護電池，請先將電池充滿電再存放。之後，也請每年充滿電1次。

「疑似故障」時 (故障與處理)

切勿自行拆解、修理機器。請向購買店家委託檢查、修理。

★：常見問題

★各種指示燈的亮燈方式	SBC-3650LB 充電器及電池	28、29 頁
	SBC-1825LB 充電器及電池	30 頁
	(主機) 電池外殼部位	33 頁

異常情況	可能的原因	對策	參閱頁次
本機器不運作	電池未充電	進行充電。	28 頁 30 頁
	未連接電池	連接電池或插入到底。	26 頁
	★本機器或電池的溫度過高 (因使用狀況、或存放在炎熱天氣下的汽車內等情況所致)	將本機器及電池放在通風良好的陰涼處冷卻。(勿沾水)	27 頁
	開關握桿未切至 ON	握住開關握桿直到發出喀啦聲為止。	33 頁
	開關握桿無法切至 ON	按住上鎖握桿同時操作。	33 頁
	反覆充放電，電池已劣化	更換新電池。	31 頁
	零件 (馬達、開關等) 故障	客戶請勿自行修理，請委託購買店家檢查。	—
割草時停止	旋轉部位、飛散防護罩等部位卡入異物	檢查、確認有無異物卡入，並清除異物。	36 頁
	鋸片 (割刀) 的轉速過低，導致過載	改為高速。	34 頁
	★因割除對象太密集／太硬等情形導致過載	減輕負載。	27 頁 36 頁
	★本機器或電池的溫度過高 (因使用狀況、或存放在炎熱天氣下的汽車內等情況所致)	將本機器及電池放在通風良好的陰涼處冷卻。(勿沾水)	27 頁
	電池容量變少	進行充電。	28 頁 30 頁
本機器發出雜音／異常震動	旋轉部位、飛散防護罩等部位卡入異物	檢查、確認有無異物卡入，並清除異物。	36 頁
	★未正確安裝鋸片 (割刀)	正確安裝。	23 頁 等
本機器發出雜音／異常震動	把手、其他緊固部位鬆動	重新鎖緊。	19 頁 等
	鋸片 (割刀) 彎曲、破損	更換新鋸片 (割刀)。	21 頁
	馬達燒黏	客戶請勿自行修理，請委託購買店家檢查。	—

前言

準備

操作

保養、檢查

其他

「疑似故障」時 (故障與處理) (續)

切勿自行拆解、修理機器。請向購買店家委託檢查、修理。

★：常見問題

異常情況	可能的原因	對策	參閱頁次
充滿電後，電池剩餘量比平常更快用完	割除對象比想像中更硬，或者長時間使用	依照符合本機器能力的對象、時間使用。	41 頁
	氣溫低、電池的溫度過低	在電池溫度為 5-40°C 之間的環境下充電。(建議：10-30°C)	27 頁
	反覆充放電，電池已劣化	更換新電池。	31 頁
充電耗費時間	電池的溫度過低	電池溫度過低時可能較難充電，需在 5-40°C 之間的環境下充電。(建議：10-30°C)	27 頁
	電池保護功能運作	持續充電。	27 頁
無法充電 SBC-3650LB： 充電器及電池的 指示燈閃紅燈 SBC-1825LB： 充電器的指示燈 無法從綠燈切換 成紅燈	★本機器或電池的溫度過高 (因使用狀況、或存放在炎熱天氣下的汽車內等情況所致)	將本機器及電池放在通風良好的陰涼處冷卻。(勿沾水)	28 頁 30 頁
	電池未確實插入充電器內	確實插入到底。	
無法充電：充電器的指示燈不亮	充電器的電源插頭未確實插入到底	確實插入到底。	
	電池或充電器破損 ※	客戶請勿自行修理，請委託購買店家檢查。	
SBC-1825LB： 無法充電：充電器的指示燈交互閃爍紅／綠燈	電池過度放電、故障	請向購買店家委託檢查。	

※破損原因案例：暴露在炎熱天氣的汽車內等明顯高溫或低溫環境／金屬等物品接觸到端子／接觸到水或火、揮發性物質等物品／掉落產生撞擊／漏液等。

規格

機種名稱	SBC-1825LB	SBC-3650LB
馬達	有刷馬達	無刷馬達
電池	鋰離子電池	
	電池 PA-380-T (容量 2.5 Ah)	電池 PA-413-T (容量 5.0 Ah)
電壓	DC 18 V	DC 36 V
轉速 (無負載)	3,000 - 5,000 rpm	3,000 - 6,000 rpm
運轉時間 (充滿電、無負載) ※ ¹	低速 約 50 分鐘 / 高速 約 30 分鐘	低速 約 300 分鐘 / 高速 約 100 分鐘
鋸片 (割刀)	外徑 230 mm、內徑 25.4 mm × 36 P (刀刃數)	
尺寸 長×寬×高 (mm)	1,850 × 335 × 255	1,880 × 335 × 255
拆開時	電池側	950 × 225 × 125
	割刀側	980 × 335 × 255
重量 ※ ²	3.4 kg	4.9 kg
使用溫度	5-40 °C	

快速充電器	機種名稱	PA-430-T	PA-335-T
	輸入電壓 ※ ³	AC 110 V	
	輸入頻率	50 - 60 Hz	
	輸入功率	50 W	105 W
	輸出電壓	DC 21.5 V	DC 40 V
	輸出電流	DC 2.0 A	
	充電時間 ※ ⁴	約 75 分鐘	約 180 分鐘
	使用溫度	5-40 °C	

※¹ 每次充電。另外，也依據氣溫或割除對象等狀態不同而異。

※² 含電池、鋸片 (割刀)、肩背帶、飛散防護罩。

※³ 請勿使用升壓器等變壓器類設備，或使用在直流電源或引擎發電機上。否則可能導致發熱、火災。

※⁴ 依氣溫或電池的充電剩餘量等因素不同而異。尤其是長期存放後，充電時間可能會變長。

⚠ 注意

- 使用工進原廠的鋸片 (割刀)。
請勿使用非原廠的鋸片 (割刀)、塑膠刀片、尼龍電線。否則可能導致故障。

限用物質含有情況標示

設備名稱：充電器， 型號 (型式)：PA-335-T Equipment name Type designation(Type)						
單元 Unit	限用物質及其化學符號 Restricted substances and its chemical symbols					
	鉛 Lead (Pb)	汞 Mercury (Hg)	鎘 Cadmium (Cd)	六價鉻 Hexavalent chromium (Cr ⁺⁶)	多溴聯苯 Polybrominated biphenyls (PBB)	多溴二苯醚 Polybrominated diphenyl ethers (PBDE)
外蓋	○	○	○	○	○	○
電源線和插頭	○	○	○	○	○	○
電路板及零組件	○	○	○	○	○	○
內部導線	○	○	○	○	○	○

備考 1. “超出 0.1 wt %” 及 “超出 0.01 wt %” 係指限用物質之百分比含量超出百分比含量基準值。
Note 1: “Exceeding 0.1 wt %” and “exceeding 0.01 wt %” indicate that the percentage content of the restricted substance exceeds the reference percentage value of presence condition.

備考 2. “○” 係指該項限用物質之百分比含量未超出百分比含量基準值。
Note 2: “○” indicates that the percentage content of the restricted substance does not exceed the percentage of reference value of presence.

備考 3. “-” 係指該項限用物質為排除項目。
Note 3: The “-” indicates that the restricted substance corresponds to the exemption.

零件

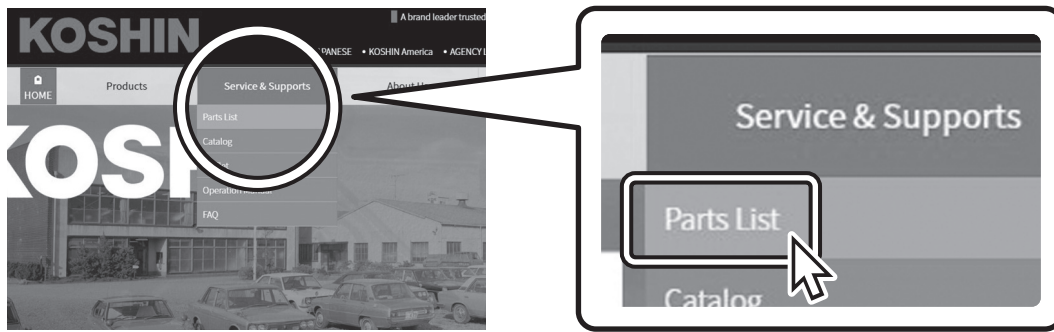

如需零件資訊，請造訪



<http://www.koshinpump.com>

KOSHIN LTD.

www.koshinpump.com

TEL.: +81-75-953-2499 FAX.: +81-75-954-6119

E-mail: info@koshin-ltd.co.jp

12 Kami-Hachinotsubo Kotari, Nagaokakyo City,
Kyoto 617-8511 JAPAN