

Please read and save these instructions. Read carefully before attempting to assemble, install, operate or maintain the product described. Protect yourself and others by observing all safety information. Failure to comply with instructions could result in personal injury and/or property damage! Retain instructions for future reference.

# Dayton® Engine Driven Pumps

## Description

Dayton Engine Driven Pump is an engine driven pump manufactured and designed from quality materials to provide longer life in dewatering applications. Power is provided by a mini 4-stroke engine, coupled to a lightweight aluminum pump housing providing self-priming up to 26 feet, a maximum pressure of 105 feet and a maximum flow of 30 GPM. The Honda GX 25 engine is air-cooled that runs on gasoline, not a fuel mix. Applications for this pump are not limited to but do include, general dewatering, irrigation, sprinkling and fire protection. Pump includes strainer, hose clamps, 3/4 to one inch adapter for discharge, hose barbs and associated couplers.



FIGURE 1 11G226

## General Specifications

Model No.	Hp	Engine Model	RPM	Engine Type	Suction Port Size(NPT)	Discharge Port Size(NPT)	Max. Suction Lift (Feet)	Max. Solids Handling	Max. Fluid Temp.
11G226	1.0	Honda GX25	7000	Mini Stroke OHC	1" Male	1" + 3/4" Male	26'	Clean Water Only	105°F/41°C

(Engine specifications are for reference only. See engine manufacturers' operation and instruction manual for engine specifications.)

## Pump Specifications

Model No.	Pump Casing	Impeller	Volute	Seal	Check Valve	Handle and Base	Weight
11G226	Aluminum	Aluminum	Aluminum	Carbon Ceramic/ Buna	Buna	Steel	12 lbs.

## Performance Chart

Model No.	GPM of Water @ Feet of Head								Max. Head
	0	10	20	30	40	50	60	70	
11G226	30	29.1	26.9	25.4	23	21.1	18.6	16	105

## Dimensions

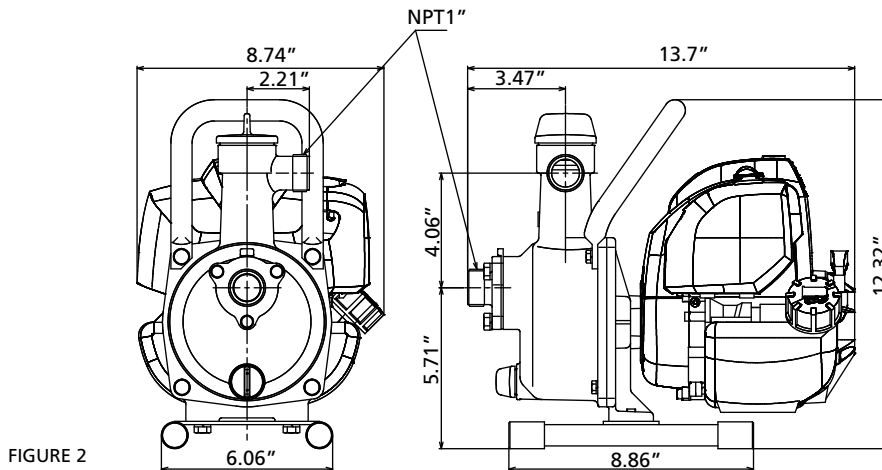

FIGURE 2



# Model 11G226

This manual is prepared for your safety when operating pump. Please read carefully and comprehend fully before use. (Wrong usage could cause injury or death.) Please keep this manual handy for future reference.

### Unpacking

Upon receiving the pump it should be inspected for any damage and/or missing parts. If there is any damage, file a claim with the carrier who delivered the pump. Ensure the Pump Model is correct and keep all operating manuals with the pump for reference.

### CAUTION

**Do not operate unit if there is any damage due to shipping, handling, or use. Damage may cause injury or property damage.**

### Safety Precautions

Read these "Safety Precautions" before operation. This manual contains information that is very important to know and understand. This information is provided for the SAFETY and to PREVENT EQUIPMENT PROBLEMS.

To help recognize this information, observe the following symbols:

### DANGER















**Indicates an imminently hazardous situation which, if not avoided, will result in death or serious injury.**









### WARNING

**Indicates a potentially hazardous situation which, if not avoided, could result in death or serious injury.**

### CAUTION

**Indicates a potentially hazardous situation which, if not avoided, may result in minor or moderate injury, or property damage.**

DANGER	
	<b>Avoid open flames or spark when refueling or maintaining the pump or engine.</b>
	<b>Gasoline and vapors are highly flammable!</b>
	<b>Do not operate Engine pump inside a room or confined area without proper ventilation.</b>
	<b>Exhaust gases are dangerous. There is danger of gas poisoning.</b>
	<b>Do not use pump on slope. Fuel leakage at fuel tank or carburetor may cause fire.</b>
	<b>Do not use pump on slope. Fuel leakage at fuel tank or carburetor may cause fire.</b>
	<b>Keep area around the engine muffler free of debris—muffler can be very hot. It may cause fire or breakage.</b>
	<b>Keep area around the engine muffler free of debris—muffler can be very hot. It may cause fire or breakage.</b>
	<b>Read carefully and understand fully before use.</b>
	<b>Read carefully and understand fully before use.</b>
	<b>Keep children away from pump when in operation.</b>
	<b>Keep children away from pump when in operation.</b>
	<b>Do not overhaul, service or repair, except by a qualified person who is trained to do so.</b>
	<b>Do not overhaul, service or repair, except by a qualified person who is trained to do so.</b>

WARNING	
	<b>This pump is designed to pump water. Not to be used for drinking water, chemicals, or flammable liquids.</b>
	<b>This pump is designed to pump water. Not to be used for drinking water, chemicals, or flammable liquids.</b>
	<b>Water temperature range is 35°F/105°F (2°C/41°C). Damage may result if not followed.</b>
	<b>Water temperature range is 35°F/105°F (2°C/41°C). Damage may result if not followed.</b>
	<b>Do not run pump dry. This will cause premature wear and/or failure.</b>
	<b>Do not run pump dry. This will cause premature wear and/or failure.</b>
	<b>Please use proper suction hose and connectors at suction side of pump.</b>
	<b>Please use proper suction hose and connectors at suction side of pump.</b>

### CAUTION

**Do not operate the pump without proper training. Know how to stop the pump quickly and understand the operation of all of the controls. Attach discharge hose before operating pump. Do not restrict or obstruct discharge hose.**

### Personal Safety

Wear eye protection at all times when operating or maintaining pumps. Keep area of operation clean, uncluttered and properly lighted; replace all unused tools and equipment. Must keep visitors at a safe distance from the area of operation.

ENGLISH

# Dayton® Engine Driven Pumps

E  
N  
G  
I  
N  
E

Gasoline and its vapors are highly flammable.

- a. Use gasoline only.
- b. Only use an approved container to store gasoline.
- c. Keep gasoline away from heat, spark, or open flame.
- d. When working with gasoline, a fire extinguisher must be provided.
- e. When handling flammable liquid, adequate ventilation must be provided.
- f. Smoking is prohibited.

**▲ CAUTION**

**Make sure discharge hose is secure before operating the pump. A loose discharge hose may slip causing damage or personal injury. Do not overtighten threaded fittings. Check hoses and all connections before operation. Inspect pump and associated accessories before each use. Drain pump of water before servicing. Incorrect or improper usage could cause injury or death. Please keep this manual handy for future reference.**

## OPERATION

### 1. Application

This pump is design for clean water and dewatering applications, agriculture use, do not use with muddy or silt laden water.

**▲ CAUTION**

**Premature wear, damage and failure of the mechanical seal will occur if these instructions are not followed.**

FIGURE 3

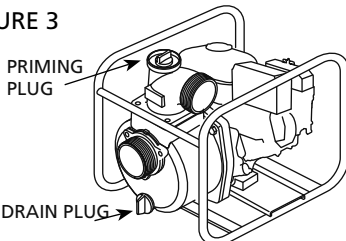

### 2. Priming

Refer to Figure 3 for priming instruction. This is a self-priming pump, fill pump casing fully with water before starting or running the engine. If not filled with water, pumping will not begin.

**▲ CAUTION**

**If these instructions are not followed, the pump will not draw water and this will cause damage or failure of the mechanical seal.**

### 3. Connection of suction hose

Place the pump as close to the fluid source as possible. Make the suction hose as short as possible. The suction hose should be the same diameter as the suction port. Air leaks in the suction hose will prohibit the pump from priming. The suction strainer, if used, should be the same diameter as the hose and match the solids handling capability of the pump.

**▲ CAUTION**

**If this step is not followed, the pump will fail to prime.**

### 4. Engine oil

Refer to Figure 4 to check oil level. Fill engine oil into oiling port, as shown in illustration, at the bottom of engine. Change oil every 8 hours for the first 20 hours and every 50 hours thereafter. Applied oil: SAE#30 (spring-summer) SAE#20 (autumn-winter) SAE10W-30 (cold district, below-10°C) Always check level of engine oil before each use.

**▲ CAUTION**

**Low or no oil will prematurely damage engine. Warranty will not cover low oil situations.**

FIGURE 4

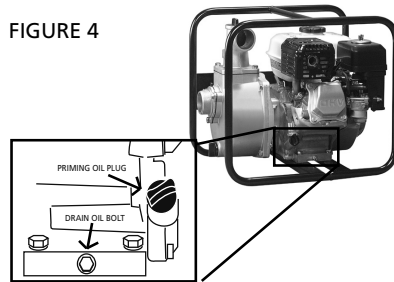

### 5. Drain water after use

Water inside may freeze at below 0°C/32°F in winter and may damage pump. After use, drain water from drain plug before storing.

**▲ CAUTION**

**If these instructions are not followed, pump casing may crack due to water freezing in the pump casing.**

### 6. Long storage

Remove fuel from fuel tank and carburetor completely.

**▲ CAUTION**

**If fuel is left in the tank and carburetor, it may get stale and harm the engine. Hard starting or possible no starting may result. (Refer to Engine Operation Manual)**

### 7. Preventing water hammer.

Do not abruptly block, close or compress discharge hose while pump is running. Do not allow cars or trucks to drive over the discharge hose.

**▲ CAUTION**

**If not followed, pump casing may break.**

## BEFORE USE

### 1. Make sure all accessories are provided.

List of accessories provided are printed on the pump manual.

### 2. 4-stroke engine needs "engine oil"

The engine is shipped without oil. Ensure engine is filled with oil to the required level prior to start-up. Starting the engine without oil will destroy the engine. Warranty will not cover low oil situations. Use only Regular Unleaded Gasoline.

### 3. Please install coupling in order of: ① → ② → ③

Refer to Figure 5 while installing the coupling

If this coupling assembly is not installed correctly in accordance with Figure 5, it will leak and pump will fail to prime.

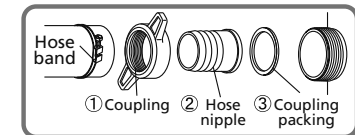
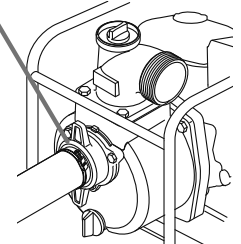

FIGURE 5



# Model 11G226

#### 4. Do not use a smaller diameter suction hose.

Using a smaller diameter hose will cause the pump to cavitate. Cavitation will result in mechanical seal failure..

#### 5. Make sure suction hose is connected properly.

To avoid air leaks and slow priming, ensure the suction hose is connected properly.

#### 6. Ensure pump is fully filled up with water.

FIGURE 6

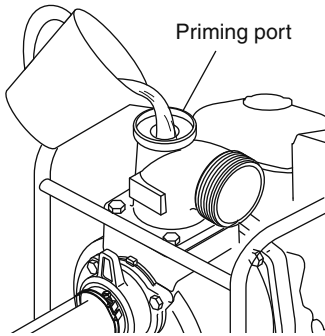

#### ▲ CAUTION

**Dry running may cause serious damage to pump.**

#### HOW TO USE

1. Ensure the pump casing is completely filled (primed) with liquid prior to start-up. Failure to properly prime the pump will result in pump damage.
2. Ensure strainer at the end of suction hose is fully submerged in water. If any mud or sand is at the bottom of water, suspend hose avoiding any debris.
3. Do not block, kink, or obstruct the flow of liquid through the discharge hose.

#### ▲ CAUTION

**Beware of water hammering**  
**Do not allow any vehicle to run over the delivery hose. Do not close the delivery valve abruptly because water-hammer may occur. This may result in excessive damage to the pump.**

FIGURE 7

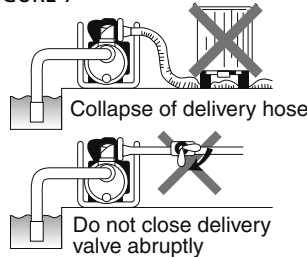

**For engine instructions and notes, please refer to the Engine Operation Manual enclosed.**

#### AFTER USE

**Before storing the pump, remove the casing drain plug and allow casing to fully drain.**

Water inside may freeze at below 32°F/0°C in winter and may damage pump.

#### For long storage

Completely drain all fuel from the fuel tank and carburetor. Unused fuel in tank (if kept more than 30 days) may result in engine failure. \*Please refer to the Engine Operation Manual.

#### ▲ CAUTION

**Do not smoke or expose to open flame or spark as fuel is highly flammable. Unused fuel must not remain in the tank for long-term storage. Unused, older fuel may cause future engine failure.**

# Dayton® Engine Driven Pumps

ENGLISH

## Troubleshooting

SYMPTOM	POSSIBLE CAUSE(S)	CORRECTIVE ACTION
Cannot pull or hard to pull recoil starter	<ol style="list-style-type: none"> <li>1. Old fuel</li> <li>2. Rusting inside engine</li> <li>3. Burn out of engine</li> <li>4. Blocked impeller</li> <li>5. Debris at impeller</li> </ol>	<ol style="list-style-type: none"> <li>1. Replace fuel. If there is no improvement, repair engine</li> <li>2. Refer to Engine Operation Manual. (Repair)</li> <li>3. Refer to Engine Operation Manual. (Repair)</li> <li>4. Dismantle &amp; clean the impeller</li> <li>5. Dismantle &amp; clean the impeller</li> </ol> <div style="text-align: right;">⇒ SOLUTION ①</div>
Low delivery volume	<ol style="list-style-type: none"> <li>1. Air leakage from suction side</li> <li>2. Output power down from engine</li> <li>3. Damage of mechanical seal</li> <li>4. Suction lift is high</li> <li>5. Suction pipe is too long or too small in diameter</li> <li>6. Water leaking from delivery hose or pipe</li> <li>7. Debris at impeller</li> <li>8. Worn or broken impeller</li> </ol>	<ol style="list-style-type: none"> <li>1. Check hose at suction side</li> <li>2. Check and repair engine</li> <li>3. Replace mechanical seal (Repair)</li> <li>4. Decrease suction lift</li> <li>5. Shorten suction pipe or enlarge repair to proper diameter</li> <li>6. Check and stop leakage of water</li> <li>7. Dismantle &amp; clean the impeller</li> <li>8. Replace the impeller (Repair)</li> </ol> <div style="text-align: right;">⇒ SOLUTION ②</div>
Pump does not prime water	<ol style="list-style-type: none"> <li>1. Air leaking in from suction side</li> <li>2. Insufficient priming water Inside pump casing</li> <li>3. Drain plug is not tightened</li> <li>4. Engine speed/rpm is too low</li> <li>5. Damage of mechanical seal (NOTE)</li> <li>6. Wrong suction hose used</li> </ol>	<ol style="list-style-type: none"> <li>1. Check hose and connections at suction side</li> <li>2. Fill pump with water for priming Refer to BEFORE USE - "5 Fill pump with water before use"</li> <li>3. Tighten drain plug firmly. Please refer to "ATTENTION AFTER USE"</li> <li>4. Refer to Engine Operation Manual</li> <li>5. Replace mechanical seal (Repair)</li> <li>6. Use suction hose correctly</li> </ol> <div style="text-align: right;">⇒ SOLUTION ②</div>
Engine does not start	<ol style="list-style-type: none"> <li>1. Carburetor is choked/blocked</li> <li>2. Spark Plug is wet</li> <li>3. Air cleaner dirty</li> <li>4. Too much engine oil (4-cycle engine)</li> <li>5. Insufficient engine oil (4-stroke engine)</li> <li>6. After checking above points, still engine does not start</li> </ol>	<ol style="list-style-type: none"> <li>1. Repair</li> <li>2. Check &amp; repair the plug</li> <li>3. Clean air cleaner. (Refer to Engine Operation Manual)</li> <li>4. Adjust engine oil to suitable level</li> <li>5. Function of oil alert (oil sensor) is working. (This function protects engine. If volume of engine oil is not a suitable level, engine does not start)</li> <li>6. Possibility of damage, inner parts of engine (Repair)</li> </ol> <div style="text-align: right;">⇒ SOLUTION ③</div>
Oil leakage from muffler or air cleaner	<ol style="list-style-type: none"> <li>1. Tipping of engine</li> </ol>	<ol style="list-style-type: none"> <li>1. Clean engine (Air Cleaner, Carburetor, Muffler, Spark plug, etc.)</li> </ol>

# Model 11G226

E  
N  
G  
L  
I  
S  
H

### SOLUTION ①

Remove debris from impeller. (Please don't remove impeller)

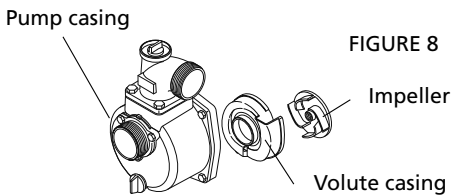

### SOLUTION ②

Check suction hose. In case of no suction or small delivery, the cause is usually due to air leakage at suction side. In such case:

1. Remove suction hose.

2. Start engine with water inside the pump.

3. Press the palm of your hand to cover the suction hole and wait 30 seconds. If you feel suction on your palm, the pump is working fine but hose connection needs correction.

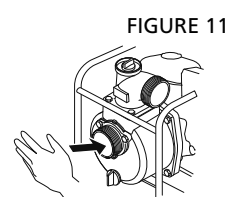
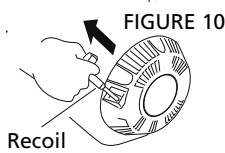
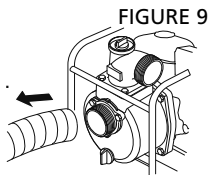

4. Please check if rubber/gasket packing is installed and if there is any hole in suction hose.

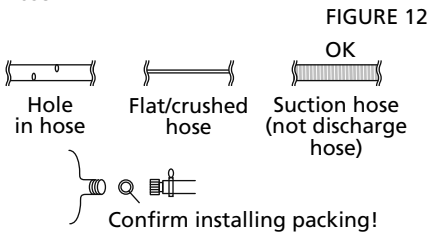

### SOLUTION ③

Confirm the spark plug is clean and free of debris. Otherwise use a clean cloth to remove stains and dirt.

Confirm gap between spark plug. Plug gap should be 0.6-0.7 mm or 0.024-0.028 in. Adjust gap to be within this range.

New spark plug may be required if engine still will not start after you clean plug and adjust gap of plug.

FIGURE 13



**▲ CAUTION** *There are many different types of spark plugs. Please check and select correct plugs according to Engine Operation Manual.*

**NOTE:** A leak between the pump casing and the engine is usually due to a damaged mechanical seal. Refer to a local service center.

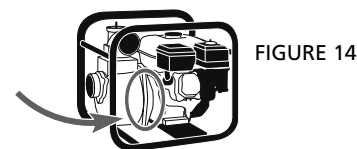

**▲ CAUTION** *For assistance with checking and repair, please ask your nearest sales store for after sales service.*

### MAINTENANCE

#### Mechanical seal replacement

1. Open pump casing by removing 4 hexagon bolts that hold pump casing to flange bracket. Remove pump casing and volute casing as one assembly.



2. Remove impeller by first striking in a counter-clockwise direction with a soft hammer. Then continue to loosen and remove by hand.



3. After removing the impeller, check, count and save the adjusting washers. The adjusting washers will be used when reinstalling the impeller.

4. Remove spring, and loosen the 4 hexagon socket bolts and remove with seal washer and save.

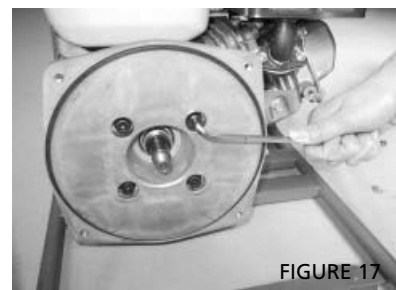

5. Remove the flange bracket from the engine shaft.

6. Remove the mechanical seal carbon side first, and then remove the mechanical seal ceramic side from flange bracket.



# Dayton® Engine Driven Pumps

7. Replace with a new mechanical seal in reverse order in the flange bracket for correct fit.

**▲ CAUTION** *Keep the face of the seal clean.*

8. Place the flange bracket on the engine shaft, and then tighten the 4 hexagon socket bolts with seal washers.

**▲ CAUTION** *Minimum torque of 14.5lbs/ft or 200kg/cm<sup>2</sup>.*

9. Install the mechanical seal carbon side over engine shaft keeping the seal faces clean.

**▲ CAUTION** *Be sure seal is set fully and correctly.*

10. Install the new spring, and then replace the impeller adjusting washers, the same quantity as removed.

11. Install the impeller, and then tighten in a clockwise direction by hand.

12. Tighten the impeller by hitting with a soft hammer in a clockwise direction. The impeller should be fastened tightly so that it cannot be loosened by hand.

13. Install the volute casing in the correct position on the pump casing with O-Ring correctly placed.

14. Attach the pump casing with volute casing to the flange bracket in the correct position with O-ring in place.

**▲ CAUTION** *Ensure all Packings/Gaskets are installed.*

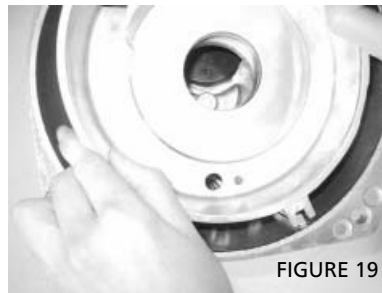

FIGURE 19

15. Fasten the pump casing to the flange bracket with the 4 hexagon bolts. The bolts should be tightened equally with minimum torque 14.5 lbs/ft or 100 kg/cm<sup>2</sup>, and then pull the recoil starter to check that the impeller is not locked.



# For Repair Parts, call 1-800-323-0620

24 hours a day – 365 days a year

Please provide following information:

- Model number
- Serial number (if any)
- Part description and number as shown in parts list

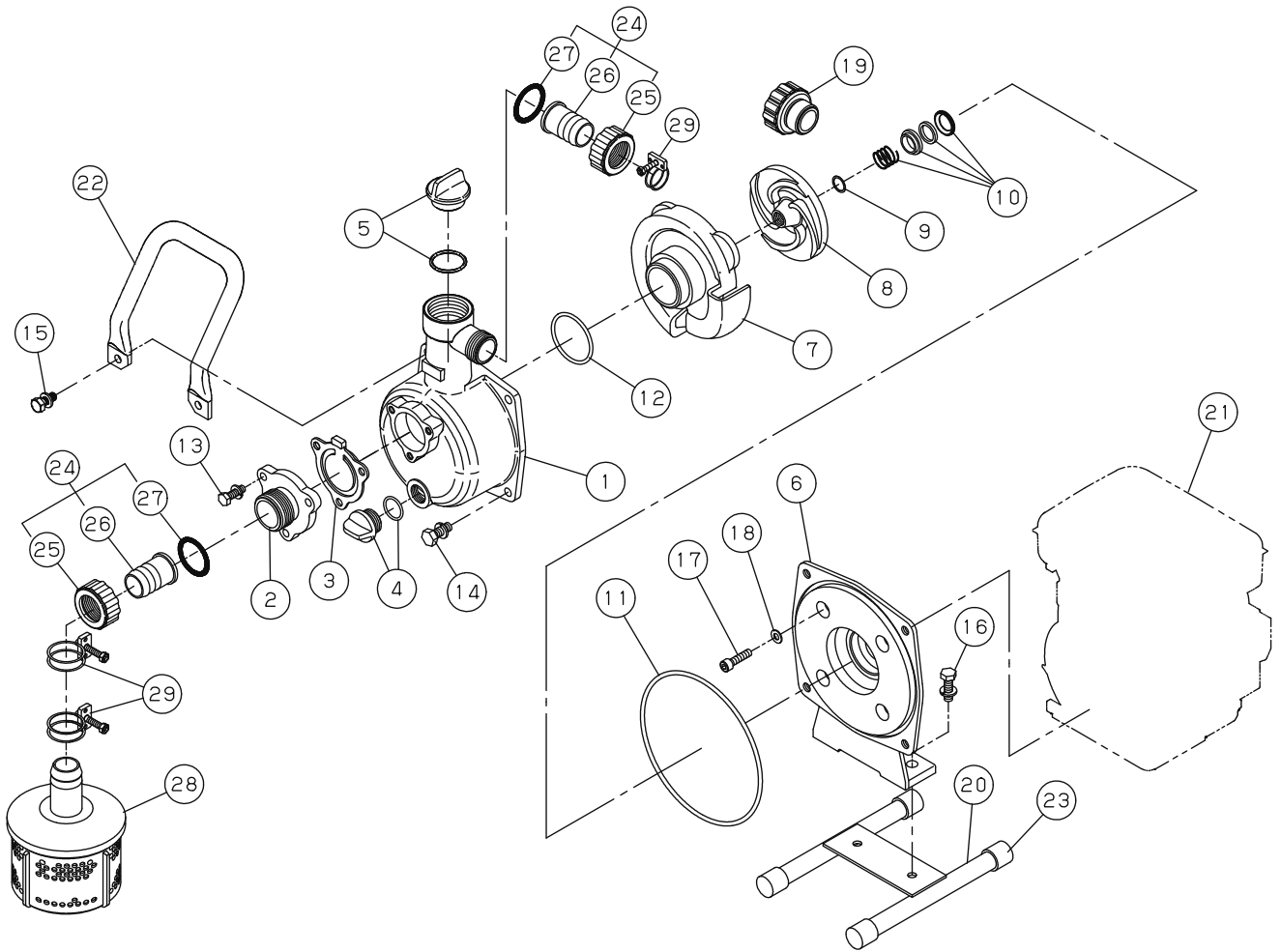

ENGLISH

Figure 20 – Repair Parts Illustration for Engine Driven Pumps, Model 11G226

NOTE: Engine not available as a repair part.

## Repair Parts List for Engine Driven Pumps, Model 11G226

Ref. No	Part No.	Description	Qty.
1	0115108	Pump Casing	1
2	0113325	Suction Flange	1
3	0113326	Check Valve	1
4	0148010	15A Plug Set	1
5	0118450	32A Plug Set	1
6	0114992	Flange Bracket	1
7	0112528	Volute Casing	1
8	0114993	Impeller	1
9	0113944	Adjusting Washer	3
10	0116054	Mechanical Seal	1
11	890255031	O-ring (1517-31)	1
12	889855042	O-ring (P42)	1
13	743119032	Bolt (M6x20)	3
14	743119045	Bolt (M8x20)	2
15	743119046	Bolt (M8x22)	2
16	743119043	Bolt (M8x16)	2
17	734532274	Socket Bolt (M5x40)	4
18	854255005	Seal Washer ( φ 5)	4
19	0120424	Garden Hose Adapter	1
20	0127395	Base Set	1
21	N/A	Engine	1
22	0123516	Handle	1
23	0123232	Pipe Rubber	4
24	0348124	Coupling Set	2
25	0340781	Coupling	2
26	0340782	Hose Nipple	2
27	0340065	Coupling Packing	2
28	0118193	Strainer Set	2
29	940019032	Hose Band ( φ 32)	3

N/A = Not available as a replacement part

# Model 11G226

## LIMITED WARRANTY

**DAYTON ONE-YEAR LIMITED WARRANTY.** DAYTON® ENGINE DRIVEN PUMPS, MODELS COVERED IN THIS MANUAL, ARE WARRANTED BY DAYTON ELECTRIC MFG. CO. (DAYTON) TO THE ORIGINAL USER AGAINST DEFECTS IN WORKMANSHIP OR MATERIALS UNDER NORMAL USE FOR ONE YEAR AFTER DATE OF PURCHASE. ANY PART WHICH IS DETERMINED TO BE DEFECTIVE IN MATERIAL OR WORKMANSHIP AND RETURNED TO AN AUTHORIZED SERVICE LOCATION, AS DAYTON DESIGNATES, SHIPPING COSTS PREPAID, WILL BE, AS THE EXCLUSIVE REMEDY, REPAIRED OR REPLACED AT DAYTON'S OPTION. FOR LIMITED WARRANTY CLAIM PROCEDURES, SEE "PROMPT DISPOSITION" BELOW. THIS LIMITED WARRANTY GIVES PURCHASERS SPECIFIC LEGAL RIGHTS WHICH VARY FROM JURISDICTION TO JURISDICTION.

**LIMITATION OF LIABILITY.** TO THE EXTENT ALLOWABLE UNDER APPLICABLE LAW, DAYTON'S LIABILITY FOR CONSEQUENTIAL AND INCIDENTAL DAMAGES IS EXPRESSLY DISCLAIMED. DAYTON'S LIABILITY IN ALL EVENTS IS LIMITED TO AND SHALL NOT EXCEED THE PURCHASE PRICE PAID.

**WARRANTY DISCLAIMER.** A DILIGENT EFFORT HAS BEEN MADE TO PROVIDE PRODUCT INFORMATION AND ILLUSTRATE THE PRODUCTS IN THIS LITERATURE ACCURATELY; HOWEVER, SUCH INFORMATION AND ILLUSTRATIONS ARE FOR THE SOLE PURPOSE OF IDENTIFICATION, AND DO NOT EXPRESS OR IMPLY A WARRANTY THAT THE PRODUCTS ARE MERCHANTABILITY, OR FIT FOR A PARTICULAR PURPOSE, OR THAT THE PRODUCTS WILL NECESSARILY CONFORM TO THE ILLUSTRATIONS OR DESCRIPTIONS. EXCEPT AS PROVIDED BELOW, NO WARRANTY OR AFFIRMATION OF FACT, EXPRESSED OR IMPLIED, OTHER THAN AS STATED IN THE "LIMITED WARRANTY" ABOVE IS MADE OR AUTHORIZED BY DAYTON.

**Technical Advice and Recommendations, Disclaimer.** Notwithstanding any past practice or dealings or trade custom, sales shall not include the furnishing of technical advice or assistance or system design. Dayton assumes no obligations or liability on account of any unauthorized recommendations, opinions or advice as to the choice, installation or use of products.

**Product Suitability.** Many jurisdictions have codes and regulations governing sales, construction, installation, and/or use of products for certain purposes, which may vary from those in neighboring areas. While attempts are made to assure that Dayton products comply with such codes, Dayton cannot guarantee compliance, and cannot be responsible for how the product is installed or used. Before purchase and use of a product, review the product applications, and all applicable national and local codes and regulations, and be sure that the product, installation, and use will comply with them.

Certain aspects of disclaimers are not applicable to consumer products; e.g., (a) some jurisdictions do not allow the exclusion or limitation of incidental or consequential damages, so the above limitation or exclusion may not apply to you; (b) also, some jurisdictions do not allow a limitation on how long an implied warranty lasts, consequently the above limitation may not apply to you; and (c) by law, during the period of this Limited Warranty, any implied warranties of implied merchantability or fitness for a particular purpose applicable to consumer products purchased by consumers, may not be excluded or otherwise disclaimed.

**Prompt Disposition.** A good faith effort will be made for prompt correction or other adjustment with respect to any product which proves to be defective within limited warranty. For any product believed to be defective within limited warranty, first write or call dealer from whom the product was purchased. Dealer will give additional directions. If unable to resolve satisfactorily, write to Dayton at address below, giving dealer's name, address, date, and number of dealer's invoice, and describing the nature of the defect. Title and risk of loss pass to buyer on delivery to common carrier. If product was damaged in transit to you, file claim with carrier.

**Manufactured for Dayton Electric Mfg. Co., 100 Grainger Parkway, Lake Forest, Illinois 60045-5201 U.S.A.**



Por favor, lea y guarde estas instrucciones. Léelas cuidadosamente antes de intentar ensamblar, instalar, operar o dar mantenimiento al producto que se describe. Protéjase usted mismo y a otros respetando toda la información de seguridad. ¡Dejar de seguir estas instrucciones podría terminar en heridas personales y/o daños a la propiedad! Conserve las instrucciones para referencia futura.

# Bombas Impulsadas por Motor Dayton®

## Descripción

La Bomba Impulsada por Motor Dayton es una bomba impulsada por motor fabricada y diseñada a partir de materiales de calidad para proporcionar una larga vida en aplicaciones de desagüe. La energía la proporciona un mini motor de 4 tiempos acoplado a un alojamiento de aluminio para la bomba, de bajo peso, que proporciona auto-cebado hasta 26 pies (8 m), una presión máxima de 105 pies (32 m) y un flujo máximo de 30 GPM. El motor Honda GX 25 es refrigerado por aire y utiliza gasolina, no una mezcla de combustible. Las aplicaciones para esta bomba no se limitan a, pero incluyen, desagüe general, irrigación, aspersión y protección contra incendios. La bomba incluye filtro tipo malla, abrazadera de manguera, adaptador para descarga de 3/4 a una pulgada (19 a 25 mm), acoples para manguera y acoples asociados.



FIGURA 1

11G226

## Especificaciones generales

Modelo No.	Hp	Modelo de motor	RPM	Tipo de motor	Tamaño del Puerto de Succión (NPT)	Tamaño del Puerto de Descarga (NPT)	Elevación de succión máxima (Pies)	Máximo manejo de sólidos	Temperatura máxima de fluido
11G226	1.0	Honda GX25	7000	Mini-carrera OHC	1" (25mm) Macho	1" + 3/4" (25 mm + 19 mm) Macho	26' (8m)	Agua limpia únicamente	105°F/41°C

(Las especificaciones del motor son únicamente para referencia. Ver el manual de operación e instrucciones del fabricante del motor para las especificaciones del motor).

## Especificaciones de la bomba

Modelo No.	Alojamiento de la bomba	Impulsor	Voluta	Sello	Válvula de retención	Asa y Base	Peso
11G226	Aluminio	Aluminio	Aluminio	Carbón Cerámica/ Buna	Buna	Acero	12 lbs. (5.5 kg)

## Tabla de desempeño

Modelo No.	GPM de agua @ Pies de Cabeza								Cabeza máxima
	0	10	20	30	40	50	60	70	
11G226	30	29.1	26.9	25.4	23	21.1	18.6	16	105

## Dimensiones



FIGURA 2



# Modelo 11G226

Este manual fue preparado para su seguridad al operar la bomba. Por favor, léalo cuidadosamente y entiéndalo por completo antes de usarla. (Un uso incorrecto podría causar heridas, o incluso la muerte). Por favor, conserve este manual a la mano para referencia futura.

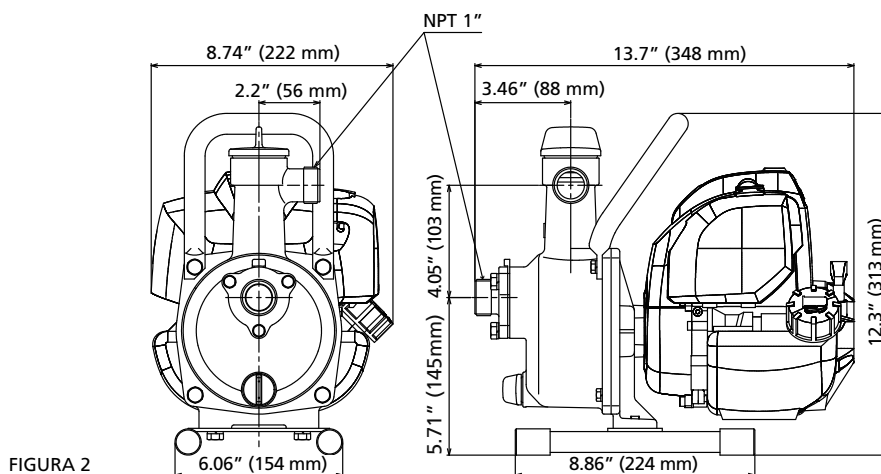
## Desempaque

Al recibir la bomba, por favor inspecciónela en busca de cualquier daño que haya ocurrido durante el transporte. Si hay algún tipo de daño, ¡presente una queja inmediatamente al transportador! Asegúrese de que sea el modelo correcto y conserve todos los manuales de operación para referencia futura.

### ⚠ PRECAUCIÓN

*No opere la unidad si hay algún daño debido al transporte, a la manipulación o al uso. Los daños podrían causar heridas o daños a la propiedad.*

## Precauciones de seguridad

Lea estas "Precauciones de Seguridad" antes de la operación. Este manual contiene información que es muy importante que usted conozca y entienda. Esta información se proporciona por SEGURIDAD y para PREVENIR PROBLEMAS CON EL EQUIPO.

Para ayudarle a reconocer esta información, observe los siguientes símbolos:

### ⚠ PELIGRO









*Indica una situación peligrosa inminente que, si no se evita, dará como resultado la muerte o heridas serias.*

### ⚠ ADVERTENCIA

*Indica una situación potencialmente peligrosa que, si no se evita, dará como resultado la muerte o heridas serias.*

### ⚠ PRECAUCIÓN

*Indica una situación potencialmente peligrosa que, si no se evita, dará como resultado heridas menores o moderadas, o daños a la propiedad.*

⚠ PELIGRO	
	<b>Evite llamas expuestas o chispas al reabastecer combustible o al dar mantenimiento a la bomba o al motor.</b>  ¡La gasolina y sus vapores son altamente inflamables!
	<b>No opere el motor de la bomba dentro de una habitación o un área confinada sin ventilación apropiada.</b>
	<b>Los gases de escape son peligrosos. Hay peligro de envenenamiento por gas.</b>
	<b>No utilice la bomba en superficies inclinadas. Las fugas de combustible en el tanque de combustible o el carburador pueden causar incendios.</b>
	<b>Mantenga el área alrededor del tubo de escape del motor libre de desechos, el tubo de escape puede estar muy caliente. Esto podría causar incendios o roturas.</b>
	<b>Por favor, léalo cuidadosamente y entiéndalo por completo antes de usarla.</b>
	<b>Mantenga a los niños lejos de la bomba cuando esté en operación.</b>
	<b>No la ponga a punto, ni le dé servicio, ni la repare, excepto mediante una persona calificada que esté entrenada para hacerlo.</b>

⚠ ADVERTENCIA	
	<b>La bomba está diseñada para bombear agua. No debe utilizarse para agua potable, químicos, ni líquidos inflamables.</b>
	<b>El rango de temperatura del agua es 35°F/105°F (2°C/41°C). Pueden causarse daños si no se siguen las instrucciones.</b>
	<b>No opere la bomba en seco. Esto causará un desgaste y/o fallas prematuras.</b>
	<b>Por favor utilice la manguera de succión y conectores apropiados en el lado de succión de la bomba.</b>

### ⚠ PRECAUCIÓN

*No opere la bomba sin entrenamiento adecuado. Sepa cómo detener la bomba rápidamente y entienda la operación de todos los controles. Conecte la manguera de descarga antes de operar la bomba. No restrinja ni obstruya la manguera de descarga.*

## Seguridad personal

Utilice protección para los ojos en todo momento mientras opera o mantiene bombas.

Mantenga el área de operación limpia, ordenada e iluminada de manera adecuada; vuelva a poner en su lugar todas las herramientas y equipo no utilizado. Los visitantes deben mantenerse a una distancia segura del área de operación.

# Bombas Impulsadas por Motor Dayton®

La gasolina y sus vapores son altamente inflamables.

- Utilice únicamente gasolina.
- Utilice únicamente un recipiente aprobado para almacenar gasolina.
- Mantenga la gasolina alejada del calor, chispas o llamas descubiertas.
- Al trabajar con gasolina, deberá tener a mano un extinguidor de incendios.
- Al manipular líquidos inflamables, debe proporcionarse una ventilación adecuada.
- Se prohíbe fumar.

**▲ PRECAUCIÓN**

**Asegúrese de que la manguera de descarga esté asegurada antes de operar la bomba. Una manguera de descarga suelta puede resbalar, causando daños o heridos personales.**

**No apriete de más los acoples roscados. Verifique las mangueras y todas las conexiones antes de la operación.**

**Inspeccione la bomba y los accesorios asociados antes de cada uso.**

**Drene el agua de la bomba antes de darle servicio.**

**Un uso incorrecto o inapropiado podría causar heridas o la muerte.**

**Por favor, conserve este manual a la mano para referencia futura.**

## OPERACIÓN

### 1. Aplicación

Esta bomba está diseñada para aplicaciones de agua limpia y de desagüe, uso agrícola, no utilice con agua lodosa o cenagosa.

**▲ PRECAUCIÓN**

**Podría presentarse desgaste, daño y fallas prematuras del sello mecánico si no se siguen estas instrucciones.**

FIGURA 3

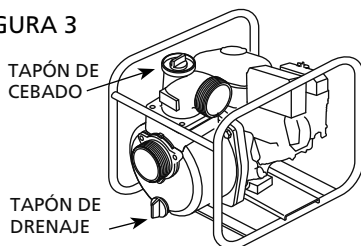

### 2. Cebado

Consulte la Figura 3 para las instrucciones de cebado

Esta es una bomba auto cebante, llene completamente el alojamiento de la bomba con agua antes de arrancar u operar el motor. Si no se llena con agua, el bombeo no comenzará.

**▲ PRECAUCIÓN**

**Si no se siguen esas instrucciones, la bomba no sacará agua y esto podría causar daños o fallas al sello mecánico.**

### 3. Conexión de la manguera de succión

Si la bomba no funciona después de llenar de agua el puerto de cebado, probablemente se deba a una mala conexión de la manguera de succión. En este caso, revise nuevamente la conexión de la manguera antes de arrancar la bomba.

**▲ PRECAUCIÓN**

**Si no se sigue este paso, la bomba dejará de cebar.**

### 4. Aceite de motor

Consulte la Figura 4 para revisar el nivel de aceite

Vierta el aceite de motor en el puerto de aceitado, como se muestra en la ilustración, en la parte inferior del motor. Cambie el aceite cada ocho horas durante las primeras 20 horas, y cada 50 horas de ahí en adelante.

**Aceite aplicado:** SAE#30 (primavera-verano) SAE#20 (otoño-invierno) SAE10WV-30 (climas fríos, por debajo de -10°C) Siempre revise el nivel de aceite de motor antes de cada uso.

**▲ PRECAUCIÓN**

**El aceite bajo, o la falta de aceite, dañan prematuramente el motor. La garantía no cubre situaciones de bajo nivel de aceite.**

FIGURA 4

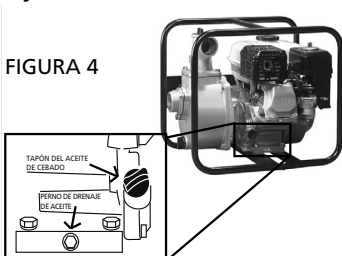

### 5. Drene el agua después de cada uso

El agua en el interior puede congelarse por debajo de 0°C/32°F en invierno y puede causar daños a la bomba. Después de utilizarla, drene el agua a través del tapón antes de almacenarla.

**▲ PRECAUCIÓN**

**Si no se siguen estas instrucciones, el alojamiento de la bomba podría quebrarse, debido al congelamiento del agua dentro del alojamiento.**

### 6. Almacenamiento por periodos largos

Retire todo el combustible del tanque de combustible y del carburador.

**▲ PRECAUCIÓN**

**Si se deja combustible en el tanque y en el carburador, éste puede endurecerse y dañar el motor. El resultado puede ser un arranque difícil o posiblemente que el motor no arranque. (Consulte el Manual de Operación del Motor)**

### 7. Prevención del golpe de ariete.

No bloquee, cierre ni comprima abruptamente la manguera de descarga mientras la bomba está funcionando. No permita que automóviles o camiones pasen por encima de la manguera de descarga.

**▲ PRECAUCIÓN**

**El alojamiento de la bomba podría quebrarse si no se siguen las instrucciones.**

## ANTES DE UTILIZAR

### 1. Asegúrese de tener todos los accesorios.

La lista de accesorios suministrados está impresa en el manual de la bomba.

### 2. El motor de 4 tiempos necesita "aceite de motor"

El motor se envía sin aceite. Asegúrese de que el motor está lleno con aceite hasta el nivel requerido antes de arrancarlo. Arrancar el motor sin aceite destruirá el motor. La garantía no cubre situaciones de bajo nivel de aceite. Utilice únicamente gasolina regular sin plomo.

### 3. Por favor instale los acoples en el siguiente orden: ① → ② → ③

Consulte la Figura 5 al instalar el acople. Si no se instala este conjunto de acople según la Figura 5, habrá fugas y la bomba dejará de cebar.



FIGURA 5



ESPAÑOL

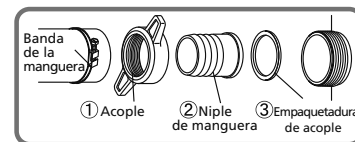
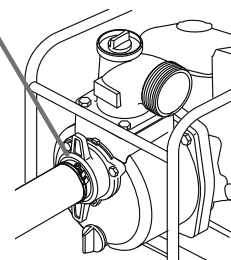

# Modelo 11G226

## 4. No utilice una manguera de succión de diámetro menor.

Utilizar una manguera de diámetro menor ocasiona que la bomba cavite. El cavitado dará como resultado un daño en el sello mecánico.

## 5. Asegúrese de que la manguera de succión esté conectada de manera adecuada.

Para evitar fugas de aire y un cebado lento, asegúrese de que la manguera de succión esté conectada de manera adecuada.

## 6. Asegúrese de que la bomba está completamente llena de agua.

FIGURA 6

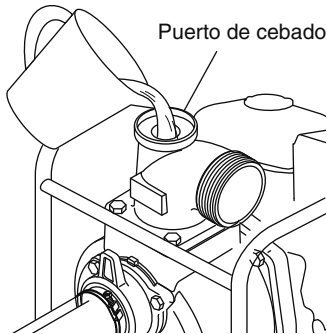

### ⚠ PRECAUCIÓN

**La operación en seco puede causar serios daños a la bomba.**

## CÓMO UTILIZARLA

1. Asegúrese de que el alojamiento de la bomba está completamente lleno (cebado) con líquido antes de arrancar. Dejar de llenar la bomba adecuadamente dará como resultado daños a la bomba.
2. Asegúrese de que el filtro tipo malla en el extremo de la manguera de succión se encuentra completamente sumergido en el agua. Si hay lodo o arena en el fondo del agua, suspenda la manguera para evitar los escombros.
3. No bloquee, doble ni obstruya el flujo del líquido a través de la manguera de descarga.

### ⚠ PRECAUCIÓN

**Tenga cuidado con el golpe de ariete. No permita que ningún vehículo pase por encima de la manguera de salida. No cierre la válvula de salida de manera abrupta pues podría ocurrir un golpe de ariete. Esto podría dar como resultado un daño excesivo a la bomba.**

FIGURA 7

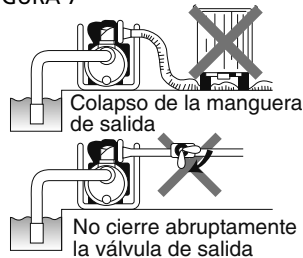

**Para instrucciones y notas acerca del motor, por favor consulte el Manual de Operación del Motor adjunto.**

## DESPUÉS DE UTILIZAR

**Antes de almacenar la bomba, retire el tapón de drenaje del alojamiento y permita que éste drene completamente.** El agua en el interior puede congelarse por debajo de 32°F/0°C en invierno y puede causar daños a la bomba.

## Almacenamiento por periodos largos

Retire todo el combustible del tanque de combustible y del carburador. El combustible no utilizado en el tanque (si se conserva por más de 30 días) puede dar como resultado un daño en el motor. \* Por favor consulte el Manual de Operación del Motor.

### ⚠ PRECAUCIÓN

**No fumar, ni exponer a llamas descubiertas o chispas, ya que el combustible es altamente inflamable. El combustible no utilizado no debe permanecer en el tanque durante el almacenamiento por periodos prolongados. El combustible no utilizado, al permanecer en el interior, puede causar daños al motor en el futuro.**

# Bombas Impulsadas por Motor Dayton®

## Resolución de problemas

SÍNTOMA	CAUSAS POSIBLES	ACCIÓN CORRECTIVA
No se puede jalar, o es difícil jalar el arrancador manual retráctil	<ol style="list-style-type: none"> <li>1. Combustible viejo</li> <li>2. Óxido dentro del motor</li> <li>3. Motor quemado</li> <li>4. Impulsor bloqueado</li> <li>5. Desperdicios en el impulsor</li> </ol>	<ol style="list-style-type: none"> <li>1. Reemplace el combustible. Si no mejora, repare el motor</li> <li>2. Consulte el Manual de Operación del Motor. (Reparar)</li> <li>3. Consulte el Manual de Operación del Motor. (Reparar)</li> <li>4. Desarme y limpie el impulsor</li> <li>5. Desarme y limpie el impulsor</li> </ol> <div style="text-align: right;">⇒ SOLUCIÓN ①</div>
Bajo volumen de salida	<ol style="list-style-type: none"> <li>1. Fuga de aire del lado de succión</li> <li>2. Potencia de salida baja del motor</li> <li>3. Daño en el sello mecánico</li> <li>4. Elevación de succión alta</li> <li>5. Manguera de succión demasiado larga o de diámetro muy pequeño</li> <li>6. Fuga de agua en la manguera o tubo de salida</li> <li>7. Desperdicios en el impulsor</li> <li>8. Impulsor desgastado o dañado</li> </ol>	<ol style="list-style-type: none"> <li>1. Revise la manguera en el lado de succión</li> <li>2. Revise y repare el motor</li> <li>3. Reemplace el sello mecánico (Reparar)</li> <li>4. Disminuya la elevación de succión</li> <li>5. Acorte el tubo de succión o utilice uno de diámetro apropiado</li> <li>6. Revise y detenga la fuga de agua</li> <li>7. Desarme y limpie el impulsor</li> <li>8. Reemplace el impulsor (Reparar)</li> </ol> <div style="text-align: right;">⇒ SOLUCIÓN ①</div>
La bomba no ceba agua	<ol style="list-style-type: none"> <li>1. Fuga de aire del lado de succión</li> <li>2. Agua de cebado insuficiente dentro del alojamiento de la bomba</li> <li>3. El tapón de drenaje no está apretado</li> <li>4. Velocidad del motor/rpm demasiado baja</li> <li>5. Daño en el sello mecánico (NOTA)</li> <li>6. Uso de una manguera de succión incorrecta</li> </ol>	<ol style="list-style-type: none"> <li>1. Revise la manguera y las conexiones en el lado de succión</li> <li>2. Llene la bomba con agua para cebarla</li> <li>3. Apriete firmemente el tapón de drenaje. Por favor, consulte "ATENCIÓN DESPUÉS DEL USO"</li> <li>4. Consulte el Manual de Operación del Motor</li> <li>5. Reemplace el sello mecánico (Reparar)</li> <li>6. Use correctamente la manguera de succión</li> </ol> <div style="text-align: right;">⇒ SOLUCIÓN ②</div>
El motor no arranca	<ol style="list-style-type: none"> <li>1. El carburador está tapado/bloqueado</li> <li>2. La bujía está mojada</li> <li>3. Limpiador de aire sucio</li> <li>4. Demasiado aceite de motor (motor de 4 tiempos)</li> <li>5. Aceite de motor insuficiente (motor de 4 tiempos)</li> <li>6. Después de revisar los puntos anteriores, el motor todavía no arranca</li> </ol>	<ol style="list-style-type: none"> <li>1. Reparar</li> <li>2. Revise y repare la bujía</li> <li>3. Limpie el filtro limpiador de aire. (Consulte el Manual de Operación del Motor)</li> <li>4. Ajuste el aceite de motor al nivel apropiado</li> <li>5. La función de alerta de aceite (sensor de aceite) está funcionando. (Esta función protege el motor. Si el volumen de aceite de motor no está en un nivel adecuado, el motor no arranca)</li> <li>6. Posible daño en las partes internas del motor (reparar).</li> </ol> <div style="text-align: right;">⇒ SOLUCIÓN ③</div>
Fuga de aceite desde el escape o desde el limpiador de aire	<ol style="list-style-type: none"> <li>1. Volcado del motor</li> </ol>	<ol style="list-style-type: none"> <li>1. Limpie el motor (filtro de aire, carburador, tubo de escape, bujía, etc.)</li> </ol>

E  
S  
P  
A  
Ñ  
O  
L

# Modelo 11G226

## SOLUCIÓN ①

Retire los desperdicios del impulsor.  
(Por favor, no retire el impulsor)



## SOLUCIÓN ②

Revise la manguera de succión. En caso de que no haya succión, o si la cantidad de agua que sale es pequeña, la causa se debe usualmente a una fuga de aire en el lado de succión. En tal caso:

1. Retire la manguera de succión.

2. Arranque el motor con agua dentro de la bomba.

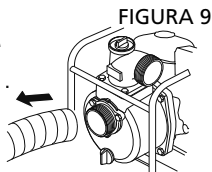

3. Presione con la palma de la mano para tapan el agujero de succión y espere 30 segundos. Si usted siente succión en la palma de su mano, la bomba está funcionando bien, pero debe corregirse la conexión de la manguera.

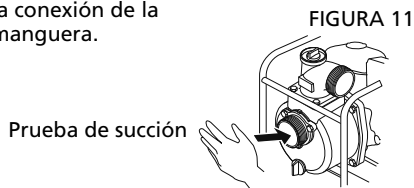
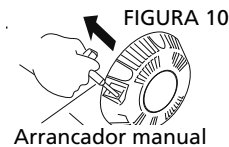

4. Por favor revise si el empaque del caucho/ empaque está instalado y si hay algún agujero en la manguera de succión.

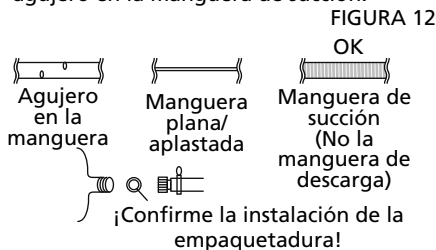

## SOLUCIÓN ③

Asegúrese de que la bujía esté limpia y libre de desperdicios. Si no lo está, utilice un paño limpio para retirar las manchas y la suciedad.

Confirme que hay un espacio libre en la bujía para generar la chispa. El espacio libre en la bujía debe ser de 0.6-0.7 mm o 0.024-0.028 pulgadas. Ajuste el espacio libre dentro de este rango.

Puede necesitarse una bujía nueva si el motor aún no arranca después de limpiar la bujía y ajustar el espacio de la bujía.

FIGURA 13

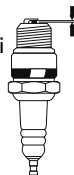

**PRECAUCIÓN** Hay muchos tipos diferentes de bujías. Por favor revise y seleccione la bujía correcta según el Manual de Operación del Motor.

**NOTA:** Una fuga entre el alojamiento de la bomba y el motor usualmente se debe a un sello mecánico dañado. Consulte en un centro de servicio local.

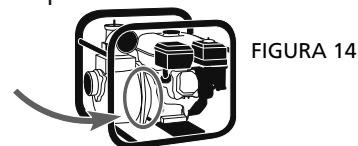

**PRECAUCIÓN** Para asistencia con la revisión y la reparación, por favor, pregunte en el centro de ventas más cercano acerca del servicio posventa.

## MANTENIMIENTO

Sustitución del sello mecánico

1. Abra el alojamiento de la bomba retirando los 4 pernos hexagonales que ajustan el alojamiento de la bomba a la ménsula. Retire el alojamiento de la bomba y el alojamiento de la voluta en una sola pieza.



2. Retire el impulsor golpeándolo en la dirección contraria a las manecillas del reloj con un martillo suave. Luego, continúe aflojándolo y retírelo a mano.



3. Después de retirar el impulsor, revise, cuente y guarde las arandelas de ajuste. Las arandelas de ajuste se utilizarán al reinstalar el impulsor.

4. Retire el resorte, y afloje los 4 pernos hexagonales y retírelos con la arandela de empaque y guárdelos.

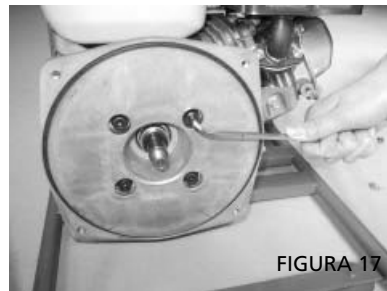

5. Retire la ménsula del eje del motor.

6. Retire el lado de carbón del sello mecánico primero, y luego retire el lado cerámico del sello mecánico de la ménsula.



ESPAÑOL

# Bombas Impulsadas por Motor Dayton®

7. Sustituya con un sello mecánico nuevo en orden reverso en la ménsula para un ajuste correcto.

**▲ PRECAUCIÓN** *Mantenga limpia la superficie del sello.*

8. Coloque la ménsula sobre el eje del motor, y luego apriete los 4 pernos hexagonales con las arandelas de empaque.

**▲ PRECAUCIÓN** *Torque mínimo de 14.5lbs/pie o 200kg/cm2.*

9. Instale el lado de carbón del sello mecánico sobre el eje del motor manteniendo limpias las superficies del sello.

**▲ PRECAUCIÓN** *Asegúrese de que el sello se ajusta completamente y de forma correcta.*

10. Instale el nuevo resorte y luego vuelva a colocar las arandelas de ajuste del impulsor, la misma cantidad que retiró.

11. Instale el impulsor, y luego apriete a mano en la dirección de las manecillas del reloj.

12. Apriete el impulsor golpeándolo con un martillo suave en la dirección de las manecillas del reloj. El impulsor debe quedar lo suficientemente apretado como para que no pueda aflojarse a mano.

13. Instale el alojamiento de la voluta en su posición correcta sobre el alojamiento de la bomba, con el anillo O colocado correctamente.

14. Conecte el alojamiento de la bomba con el alojamiento de la voluta a la ménsula en su posición correcta con el anillo O en su lugar.

**▲ PRECAUCIÓN** *Asegúrese de que todas las Empaquetaduras/ Empaques están instalados.*



FIGURA 19

15. Asegure el alojamiento de la bomba a la ménsula con los 4 pernos hexagonales. Los pernos deben quedar igualmente apretados con un torque mínimo de 14.5 lbs/pie o 100 kg/cm<sup>2</sup>, y luego tire del arrancador manual retráctil para verificar que el impulsor no esté trabado.

# Para partes de repuesto, llamar al 1-800-323-0620

24 horas al día - 365 días al año

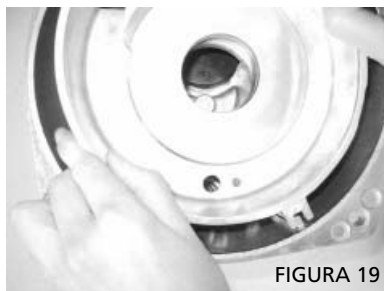
Por favor proporcione la siguiente información:

- Número de modelo
- Número de serie (si lo hubiere)
- Descripción y número de parte, tal como se muestra en el listado de partes

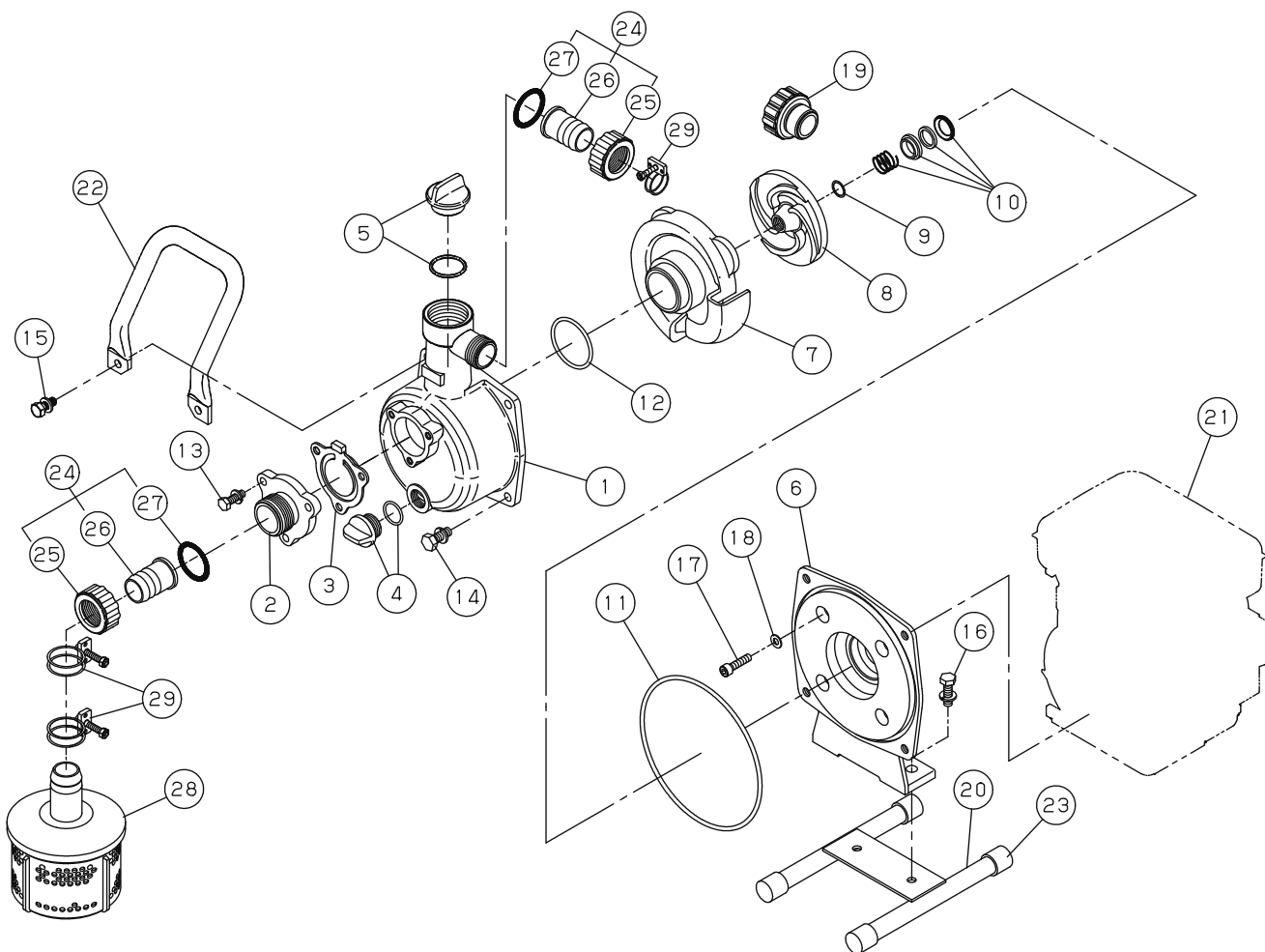

E  
S  
P  
A  
Ñ  
O  
L

Figura 20 – Ilustración de partes de repuesto para Bombas Impulsadas por Motor, Modelo 11G226

NOTA: El motor no está disponible como parte de repuesto.

## Partes de repuesto para Bombas Impulsadas por Motor, Modelo 11G226

Ref. No.	Parte No.	Descripción	Cantidad
1	0115108	Alojamiento de la bomba	1
2	0113325	Ménsula de succión	1
3	0113326	Válvula de retención	1
4	0148010	Enchufe 15A	1
5	0118450	Enchufe 32A	1
6	0114992	Ménsula	1
7	0112528	Alojamiento de la voluta	1
8	0114993	Impulsor	1
9	0113944	Arandela de ajuste	3
10	0116054	Sello mecánico	1
11	890255031	Anillo O (1517-31)	1
12	889855042	Anillo O (P42)	1
13	743119032	Perno (M6x20)	3
14	743119045	Perno (M8x20)	2
15	743119046	Perno (M8x22)	2
16	743119043	Perno (M8x16)	2
17	734532274	Pernos de cabeza hueca (M5x40)	4
18	854255005	Arandela de sello ( $\varphi$ 5)	4
19	0120424	Adaptador para manguera de jardín	1
20	0127395	Conjunto de base	1
21	N/D	Motor	1
22	0123516	Asa	1
23	0123232	Caucho del tubo	4
24	0348124	Juego de acople	2
25	0340781	Acople	2
26	0340782	Niple de manguera	2
27	0340065	Empaquetadura de acople	2
28	0118193	Juego de filtros	2
29	940019032	Banda de manguera ( $\varphi$ 32)	3

N/D = No disponible como parte de repuesto

# Modelo 11G226

## GARANTÍA LIMITADA

**GARANTÍA LIMITADA POR UN AÑO DAYTON.** LAS BOMBAS IMPULSADAS POR MOTOR DAYTON®, EN LOS MODELOS CUBIERTOS EN ESTE MANUAL, LAS GARANTIZA DAYTON ELECTRIC MFG. CO. (DAYTON) AL USUARIO ORIGINAL, EN CONTRA DE DEFECTOS EN MANO DE OBRA O MATERIALES, BAJO USO NORMAL, DURANTE UN AÑO A PARTIR DE LA FECHA DE COMPRA. CUALQUIER PARTE QUE SE DETERMINE COMO DEFECTUOSA EN MATERIAL O MANO DE OBRA Y SE REGRESE A UNA UBICACIÓN DE SERVICIO AUTORIZADA CON LOS COSTOS DE ENVÍO PREPAGADOS, SEGÚN LO QUE DESIGNE DAYTON, SE REPARARÁ O REEMPLAZARÁ, A OPCIÓN DE DAYTON, COMO REMEDIO EXCLUSIVO. PARA LOS PROCEDIMIENTOS DE RECLAMO DE GARANTÍA LIMITADA, VER "DISPOSICIÓN PRONTA", A CONTINUACIÓN. ESTA GARANTÍA LIMITADA DA A LOS COMPRADORES DERECHOS LEGALES ESPECÍFICOS, QUE VARÍAN DE JURISDICCIÓN A JURISDICCIÓN.

**LIMITACIÓN DE RESPONSABILIDAD.** HASTA EL PUNTO PERMITIDO BAJO LAS LEYES APLICABLES, SE RENUNCIA EXPRESAMENTE A LA RESPONSABILIDAD DE DAYTON POR DAÑOS CONSECUENCIALES E INCIDENTALES. LA RESPONSABILIDAD DE DAYTON EN TODOS LOS EVENTOS SE LIMITA A, Y NO EXCEDERÁ, EL PRECIO DE COMPRA PAGADO.

**DESCARGO DE GARANTÍA.** SE HA HECHO UN ESFUERZO DILIGENTE PARA PROPORCIONAR INFORMACIÓN DE PRODUCTO E ILUSTRAR LOS PRODUCTOS DE MANERA EXACTA EN ESTA LITERATURA; SIN EMBARGO, TAL INFORMACIÓN E ILUSTRACIONES SE PROPORCIONAN CON EL PROPÓSITO ÚNICO DE IDENTIFICACIÓN, Y NO IMPLICAN NI EXPRESAN UNA GARANTÍA DE QUE LOS PRODUCTOS SEAN COMERCIALIZABLES O APROPIADOS PARA UN PROPÓSITO PARTICULAR, O DE QUE LOS PRODUCTOS SE AJUSTEN NECESARIAMENTE A LAS ILUSTRACIONES O DESCRIPCIONES. EXCEPTO SEGÚN LO QUE SE SUMINISTRA A CONTINUACIÓN, DAYTON NO HACE NI AUTORIZA NINGUNA GARANTÍA NI AFIRMACIÓN DE HECHO, EXPRESA O IMPLÍCITA, DIFERENTE DE LA ESTABLECIDA EN LA SECCIÓN "GARANTÍA LIMITADA" ANTERIOR.

**Consejo y recomendaciones técnicas, descargo.** No obstante cualquier práctica o tratos pasados, o costumbre comercial, las ventas no incluyen el suministro de consejos o asistencia técnica, ni el diseño de sistemas. Dayton no asume ninguna obligación ni responsabilidad por cuenta de ninguna recomendación, opiniones o consejos no autorizados, acerca de la elección, instalación o uso de productos.

**Idoneidad del producto.** Muchas jurisdicciones tienen códigos y reglamentos que gobiernan la venta, construcción, instalación, y/o uso de productos para ciertos propósitos, que pueden variar de aquellos en áreas vecinas. Aunque se han hecho intentos por garantizar que los productos Dayton cumplan con tales códigos, Dayton no puede garantizar el cumplimiento, y no puede ser responsable por la forma en que se instale o utilice el producto. Antes de comprar y utilizar un producto, revise las aplicaciones del producto, así como todos los códigos y regulaciones nacionales y locales, y asegúrese de que el producto, su instalación y uso cumplan con ellas.

Ciertos aspectos del descargo de responsabilidades no aplican a productos de consumo; por ejemplo, (a) algunas jurisdicciones no permiten la exclusión o limitación de daños incidentales o consecuentes, por lo que la anterior limitación o exclusión puede no aplicar en su caso; (b) algunas jurisdicciones tampoco permiten una limitación acerca del tiempo durante el cual aplica una garantía implícita, consecuentemente, la limitación anterior puede no aplicar en su caso; y (c) por ley, durante el periodo de esta Garantía Limitada, cualquier garantía implícita de comerciabilidad o idoneidad implícita, para un propósito particular aplicable a productos de consumo comprados por los consumidores, no puede estar excluida o descargada de otra forma.

**Pronta disposición.** Se hará un esfuerzo de buena fe para la corrección pronta u otros ajustes con respecto a cualquier producto que demuestre ser defectuoso durante la garantía limitada. Para cualquier producto que se crea que está defectuoso durante la garantía limitada, primero escriba o llame al distribuidor donde compró el producto. El distribuidor le dará instrucciones adicionales. Si no puede resolverlo de manera satisfactoria, escriba a Dayton a la dirección que aparece a continuación, proporcionando el nombre del distribuidor, la dirección, la fecha y el número de factura del distribuidor, y describa la naturaleza del defecto. La titularidad y el riesgo de pérdida, pasan al comprador en caso de envío con una empresa de transporte común. Si el producto se dañó mientras se encontraba en tránsito para llegar a su poder, presente una queja con el transportista.

**Fabricado por Dayton Electric Mfg. Co., 100 Grainger Parkway, Lake Forest, Illinois 60045-5201 U.S.A.**





*Il faut lire et garder ces instructions. À lire attentivement avant d'essayer d'assembler, installer, utiliser ou entretenir le produit décrit. Il faut se protéger soi-même et les autres en observant toutes les instructions de sécurité. Le non-respect de ces instructions peut causer des blessures ou des dommages ! Il faut garder ces instructions pour référence ultérieure.*

# Pompes à moteur Dayton®

## Description

La pompe à moteur Dayton est une pompe entraînée par un moteur, fabriquée et développée en utilisant des matériaux de qualité pour fournir une grande longévité pour l'assèchement. L'entraînement est fourni par un petit moteur à quatre temps, couplé à un carter de pompe en aluminium léger à auto-amorçage jusqu'à 8 m (26 pi), une pression maximale de 32 m (105 pi) et un débit maximal de 115 l/min (30 gpm). Le moteur GX 25 de Honda est à refroidissement à air qui fonctionne avec de l'essence, pas un mélange de carburant. Les utilisations de cette pompe comprennent notamment l'assèchement général, l'irrigation, l'arrosage et la protection contre l'incendie. La pompe comprend une crépine, des colliers de tuyaux, des adaptateurs de refoulement de 3/4 à 1 po, des raccords cannelés et des raccords associés.



FIGURE 1 11G226

## Spécifications générales

N° de modèle :	Puissance hp	Modèle de moteur	Régime tr/min	Type de moteur	Taille orifice aspiration (NPT)	Taille orifice refoulement (NPT)	Hauteur maxi d'aspiration (m/pi)	Solide maxi. possibles	Temp. maxi. du fluide
11G226	1,0	Honda GX25	7000	4 temps, soupape en tête	1 po	1 po + 3/4 po mâle	8 (26)	Eau propre seulement	41 °C/105 °F

(Les spécifications du moteur sont données en référence seulement). Consulter les spécifications du moteur dans le manuel d'utilisation et d'instruction du constructeur)

## Spécifications de la pompe

N° de modèle	Carter de pompe	Rotor	Volute	Joint	Clapet antiretour	Poignée et bâti	Poids
11G226	Aluminium	Aluminium	Aluminium	Carbone céramique/buna	Buna	Acier	5,5 kg (12 lb)

## Tableau de performance

N° du modèle	Débit d'eau à hauteur d'aspiration (l/min à m / gpm à pi)								Hauteur maxi.
	0	3 / 10	6 / 20	9 / 30	12,2 / 40	15,2 / 50	18,3 / 60	21,3 / 70	
11G226	115 / 30	110,1 / 29.1	101,8 / 26.9	96,1 / 25.4	87,0 / 23	79,9 / 21.1	70.4 / 18.6	60,5 / 16	32m / 105pi

## Dimensions

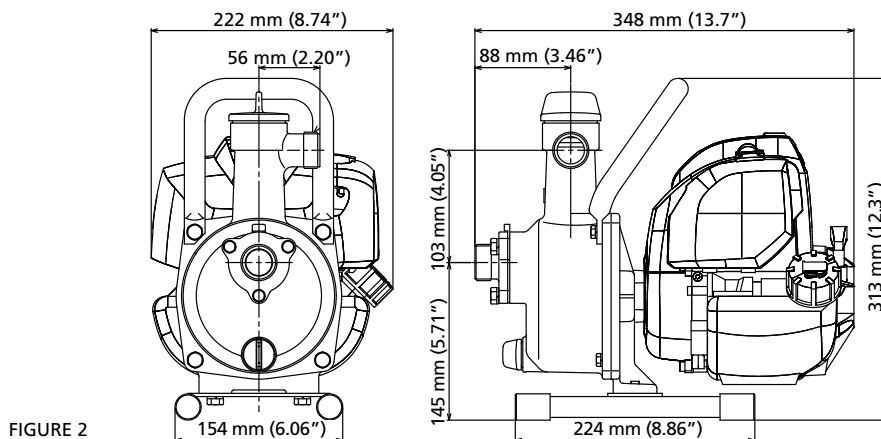

FIGURE 2



# Modèle 11G226

Ce manuel est préparé pour la sécurité de l'utilisateur pendant l'utilisation de la pompe. Il faut le lire soigneusement et le comprendre entièrement avant d'utiliser le produit (une mauvaise utilisation peut causer des blessures ou la mort). Il faut garder ce manuel pour référence ultérieure.

## Déballage

Après avoir reçu la pompe, vérifier qu'il n'y a pas eu de dommages pendant le transport. S'il y a des dommages quelconques, soumettre immédiatement une réclamation au transporteur. Vérifier le numéro de modèle et garder tous les manuels d'utilisation pour référence ultérieure.

### ⚠ ATTENTION

*Ne pas faire fonctionner la pompe si elle est endommagée par le transport, la manutention ou l'utilisation. Des dommages peuvent causer des blessures et des dommages.*

## Précautions de sécurité

Il faut lire les « Précautions de sécurité » avant utilisation.

Ce manuel contient des renseignements qu'il est important de connaître et comprendre. Ces renseignements sont fournis pour assurer la SÉCURITÉ et ÉVITER D'ENDOMMAGER L'ÉQUIPEMENT.

Pour aider à reconnaître ces renseignements, il faut observer les symboles suivants :

### ⚠ DANGER

*Indique un danger imminent qui, s'il n'est pas évité, cause la mort ou des blessures graves.*

### ⚠ MISE EN GARDE

*Indique un danger potentiel qui, s'il n'est pas évité, peut causer la mort ou des blessures graves.*

### ⚠ ATTENTION

*Indique un danger potentiel qui, s'il n'est pas évité, peut causer de blessures mineures ou sérieuses, ou des dommages.*

⚠ DANGER	
	<b>Il faut éviter les flammes ou les étincelles pendant le remplissage du réservoir d'essence ou l'entretien de la pompe ou du moteur.</b>  L'essence et ses vapeurs sont très inflammables !
	<b>Il ne faut pas faire fonctionner la pompe à moteur dans une pièce ou dans un endroit clos sans ventilation appropriée.</b>
	<b>Les gaz d'échappement sont dangereux. Il existe un danger d'intoxication par les gaz</b>
	<b>Ne pas utiliser la pompe sur une pente. Une fuite d'essence du réservoir ou du carburateur peut causer un incendie.</b>
	<b>Il faut s'assurer qu'il n'y a pas de débris à proximité du silencieux – le silencieux peut être très chaud. Ceci peut causer un incendie ou une fracture.</b>
	<b>Il faut lire soigneusement et comprendre entièrement avant utilisation.</b>
	<b>Maintenir les enfants à l'écart de la pompe quand elle est en marche.</b>
	<b>Toute révision générale, entretien ou réparation doit être fait uniquement par une personne qualifiée qui a reçu la formation appropriée.</b>

⚠ MISE EN GARDE	
	<b>Cette pompe est conçue pour pomper de l'eau. Il ne faut pas l'utiliser pour de l'eau potable, des produits chimiques ou des liquides inflammables.</b>
	<b>L'eau doit être entre 2 et 31 °C (35 et 105 °F), sous peine d'endommager la pompe.</b>
	<b>Ne pas faire fonctionner la pompe à sec. Ceci cause une usure prématurée ou une défaillance.</b>
	<b>Il faut utiliser un tuyau d'aspiration et des raccords appropriés sur le côté aspiration de la pompe.</b>

### ⚠ ATTENTION

*Ne pas faire fonctionner la pompe sans formation appropriée. Il faut savoir comment arrêter la pompe rapidement et comprendre le fonctionnement de toutes ses commandes. Il faut brancher le tuyau de refoulement avant de faire fonctionner la pompe. Il ne faut pas limiter ni boucher le tuyau de refoulement.*

## Sécurité personnelle

Il faut toujours porter une protection oculaire pendant l'utilisation ou l'entretien de la pompe.

Maintenir l'aire d'utilisation propre, claire et proprement éclairée ; remettre en place tous les outils et équipements pas utilisés. Les visiteurs doivent rester à une distance sûre de l'aire d'utilisation.

# Pompes à moteur Dayton®

- L'essence et ses vapeurs sont très inflammables !
- Utiliser uniquement de l'essence.
  - Utiliser uniquement un bidon approuvé pour stocker l'essence.
  - Maintenir l'essence à l'abri de la chaleur, des étincelles et des flammes.
  - Un extincteur doit être présent lors du travail avec de l'essence.
  - Il faut fournir une ventilation adéquate pendant la manutention de liquides inflammables.
  - Il est interdit de fumer.

**ATTENTION**

Avant de faire fonctionner la pompe, vérifier que le tuyau de refoulement est sécurisé. Un tuyau de refoulement desserré peut glisser et causer des dommages ou des blessures. Ne pas serrer en excès les raccords filetés. Inspecter les tuyaux et tous les branchements avant utilisation. Inspecter la pompe et ses accessoires avant chaque utilisation. Vider l'eau de la pompe avant une intervention. Une mauvaise utilisation peut causer des blessures ou la mort. Il faut garder ce manuel pour référence ultérieure.

## EXPLOITATION

### 1. Utilisation

Cette pompe est conçue pour pomper de l'eau claire et faire de l'assainissement, pour des utilisations agricoles, ne pas l'utiliser avec de l'eau boueuse.

**ATTENTION**

Le non-respect de ces instructions conduit à une usure prématurée, des dommages et la défaillance des joints mécaniques.

FIGURE 3

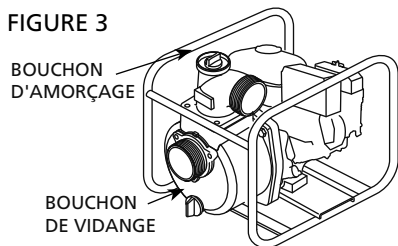

### 2. Amorçage

Consulter les instructions d'amorçage à la figure 3.

Cette pompe est à autoamorçage. Il faut remplir complètement le carter de la pompe avec de l'eau avant de mettre le moteur en marche. Si le carter n'est pas rempli d'eau, le pompage ne commence pas.

**ATTENTION**

Si ces instructions ne sont pas suivies, la pompe n'aspire pas d'eau, ce qui cause des dommages ou la défaillance du joint mécanique.

### 3. Branchement du tuyau d'aspiration

Si la pompe ne fonctionne pas après avoir rempli d'eau l'orifice d'amorçage, le tuyau d'aspiration est probablement mal branché. Dans ce cas, vérifier à nouveau le branchement du tuyau avant de mettre la pompe en marche.

**ATTENTION**

Si cette étape n'est pas suivie, la pompe ne s'amorce pas.

### 4. Huile-moteur

Consulter la vérification du niveau d'huile à la figure 4.

Verser de l'huile-moteur dans l'orifice d'huile, comme montré sur l'illustration, au bas du moteur.

Changer l'huile toutes les 8 heures pendant les 20 premières heures de service et toutes les 50 heures ensuite.

Huile utilisée : SAE 30 (printemps et été)  
SAE 20 (automne et hiver)  
SAE10W-30 (régions froides, au-dessous de -10 °C/14 °F)

Il faut toujours vérifier le niveau d'huile avant chaque utilisation.

**ATTENTION**

Pas d'huile ou un niveau trop bas endommage le moteur prématurément. La garantie ne couvre pas les cas de bas niveau d'huile.

FIGURE 4

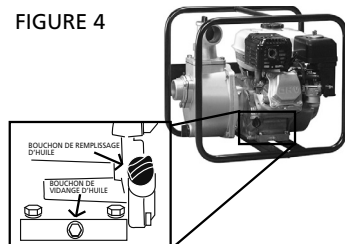

### 5. Vider l'eau après utilisation

L'eau à l'intérieur peut geler au-dessous de 0 °C/32 °F en hiver et endommager la pompe. Après utilisation et avant le rangement, enlever le bouchon de vidange pour vider l'eau.

**ATTENTION**

Si ces instructions ne sont pas suivies, l'eau dans le carter de la pompe peut geler et fracturer le carter de la pompe.

### 6. Rangement à long terme

Vider complètement le carburant du réservoir et du carburateur.

**ATTENTION**

Si l'essence est laissée dans le réservoir et le carburateur, elle peut devenir vieille, causant un démarrage difficile ou impossible du moteur (consulter le manuel d'utilisation du moteur).

### 7. Prévention du coup de bélier de l'eau

Il ne faut pas bloquer, fermer ou comprimer abruptement le tuyau de refoulement alors que la pompe est en marche.

Il ne faut pas permettre le passage d'un véhicule sur le tuyau de refoulement.

**ATTENTION**

Ceci peut causer une fracture du carter de la pompe

## AVANT UTILISATION

### 1. Vérifier que tous les accessoires sont présents.

La liste des accessoires fournis est imprimée dans le manuel de la pompe.

### 2. Le moteur à 4 temps a besoin d'huile-moteur

Le moteur est expédié sans huile. Avant la mise en marche, vérifier que le moteur est rempli d'huile au niveau indiqué. La mise en marche du moteur sans huile détruit le moteur. La garantie ne couvre pas les cas de bas niveau d'huile. Utiliser uniquement de l'essence ordinaire sans plomb

### 3. Installer les raccords dans l'ordre suivant : ① → ② → ③

Consulter l'installation des raccords à la figure 5.

Si le raccord n'est pas installé correctement, comme montré à la figure 5, il y aura une fuite et la pompe ne peut pas s'amorcer.

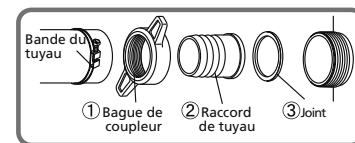
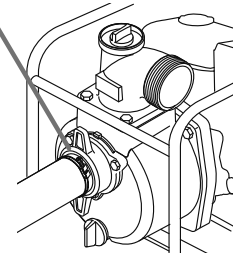

FIGURE 5



# Modèle 11G226

## 4. Ne pas utiliser un tuyau d'aspiration de plus petit diamètre.

L'utilisation d'un tuyau d'aspiration de plus petit diamètre peut causer la cavitation de la pompe. La cavitation peut conduire à la défaillance du joint mécanique.

## 5. Vérifier que le tuyau d'aspiration est branché correctement.

Pour éviter les fuites d'air et un amorçage lent, vérifier que le tuyau d'aspiration est branché correctement.

## 6. Vérifier que la pompe est complètement remplie d'eau.

FIGURE 6

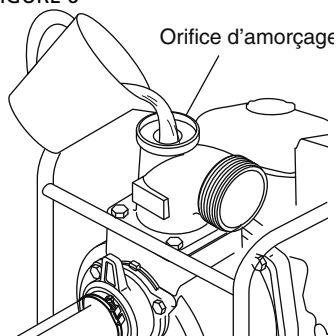

### ▲ ATTENTION

**Le fonctionnement à sec peut gravement endommager la pompe.**

## UTILISATION

1. Avant le démarrage, vérifiez que le carter de la pompe est complètement rempli de liquide (amorçé). La pompe est endommagée si elle fonctionne sans être amorcée correctement.
2. Vérifiez que la crépine à l'extrémité du tuyau d'aspiration est complètement immergée dans l'eau. S'il y a de la boue ou du sable au fond de l'eau, suspendre le tuyau pour éviter l'aspiration de débris.
3. Il ne faut pas tordre le tuyau ni bloquer ou empêcher le passage du liquide dans le tuyau de refoulement.

### ▲ ATTENTION

**Il faut faire attention aux coups de bélier. Il ne faut pas permettre aux véhicules de passer sur le tuyau de refoulement. Il ne faut pas fermer abruptement la vanne de refoulement, ce qui peut causer un coup de bélier. Ceci peut causer des dommages excessifs de la pompe.**

FIGURE 7

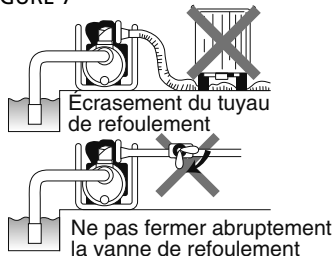

**Consulter les instructions pour le moteur et les remarques dans le manuel d'utilisation du moteur.**

## APRÈS UTILISATION

**Avant d'arrêter la pompe, enlever le bouchon de vidange du carter et permettre au carter de se vider complètement.**

L'eau à l'intérieur peut geler au-dessous de 0 °C/32 °F en hiver et endommager la pompe.

## Rangement à long terme

Vider complètement le carburant du réservoir et du carburateur. L'essence laissée plus de 30 jours dans le réservoir peut causer la défaillance du moteur. \* Consulter le manuel d'utilisation du moteur.

### ▲ ATTENTION

**Il ne faut pas fumer ou avoir une flamme ou des étincelles, car l'essence est très inflammable. L'essence ne doit pas rester dans le réservoir pour le rangement à long terme. De la vieille essence peut causer une défaillance du moteur.**

# Pompes à moteur Dayton®

## Dépannage

SYMPTÔME	CAUSES POSSIBLES	REMÈDE
Difficile ou impossible de tirer sur le lanceur à rappel	<ol style="list-style-type: none"> <li>1. Vieille essence</li> <li>2. Rouille à l'intérieur du moteur</li> <li>3. Moteur brûlé</li> <li>4. Rotor bloqué</li> <li>5. Débris autour du rotor</li> </ol>	<ol style="list-style-type: none"> <li>1. Remplacer l'essence. S'il n'y a pas d'amélioration, réparer le moteur.</li> <li>2. Consulter le manuel d'utilisation du moteur (réparer)</li> <li>3. Consulter le manuel d'utilisation du moteur (réparer)</li> <li>4. Démontez et nettoyez le rotor.</li> <li>5. Démontez et nettoyez le rotor. ⇒ <b>SOLUTION</b> ①</li> </ol>
Faible volume de refoulement	<ol style="list-style-type: none"> <li>1. Fuite d'air sur le côté aspiration</li> <li>2. Faible puissance du moteur</li> <li>3. Joint mécanique endommagé</li> <li>4. Hauteur d'aspiration élevée</li> <li>5. Tuyau d'aspiration trop long ou de diamètre trop petit</li> <li>6. Fuite d'eau du tuyau de refoulement</li> <li>7. Débris autour du rotor</li> <li>8. Rotor usé ou fracturé</li> </ol>	<ol style="list-style-type: none"> <li>1. Vérifier le tuyau sur le côté aspiration</li> <li>2. Vérifier et réparer le moteur ⇒ <b>SOLUTION</b> ②</li> <li>3. Remplacer le joint mécanique (réparer)</li> <li>4. Diminuer la hauteur d'aspiration</li> <li>5. Raccourcir le tuyau d'aspiration ou utiliser un tuyau de diamètre approprié</li> <li>6. Inspecter et arrêter la fuite d'eau</li> <li>7. Démontez et nettoyez le rotor. ⇒ <b>SOLUTION</b> ①</li> <li>8. Remplacer le rotor (réparer)</li> </ol>
Pas d'amorçage de la pompe	<ol style="list-style-type: none"> <li>1. Fuite d'air sur le côté aspiration</li> <li>2. Amorçage insuffisant dans le carter de la pompe</li> <li>3. Le bouchon de vidange n'est pas serré</li> <li>4. Régime du moteur trop faible</li> <li>5. Joint mécanique endommagé (REMARQUE)</li> <li>6. Mauvais tuyau d'aspiration utilisé</li> </ol>	<ol style="list-style-type: none"> <li>1. Vérifier le tuyau et les branchements sur le côté aspiration ⇒ <b>SOLUTION</b> ②</li> <li>2. Remplir d'eau la pompe pour l'amorcer Consulter AVANT UTILISATION – « 5 Remplir d'eau la pompe avant utilisation »</li> <li>3. Serrer fermement le bouchon de vidange. Consulter « ATTENTION APRÈS UTILISATION »</li> <li>4. Consulter le manuel d'utilisation du moteur.</li> <li>5. Remplacer le joint mécanique (réparer)</li> <li>6. Utiliser correctement le tuyau d'aspiration</li> </ol>
Le moteur ne démarre pas	<ol style="list-style-type: none"> <li>1. Le carburateur est bloqué</li> <li>2. La bougie est humide</li> <li>3. Le filtre à air est sale</li> <li>4. Il y a trop d'huile dans le moteur (moteur à 4 temps)</li> <li>5. Il n'y a pas assez d'huile dans le moteur (moteur à 4 temps)</li> <li>6. Après avoir vérifié les points précédents, le moteur ne démarre toujours pas</li> </ol>	<ol style="list-style-type: none"> <li>1. Réparer</li> <li>2. Vérifier et nettoyer la bougie ⇒ <b>SOLUTION</b> ③</li> <li>3. Nettoyer le filtre à air (consulter le manuel d'utilisation du moteur)</li> <li>4. Ajuster le niveau d'huile du moteur</li> <li>5. Le détecteur d'huile d'alerte de niveau fonctionne (cette fonction protège le moteur. Si le volume d'huile du moteur n'est pas correct, le moteur ne démarre pas)</li> <li>6. Possibilité de dommage des pièces internes du moteur (réparer)</li> </ol>
Fuite d'huile au silencieux ou au filtre à air	<ol style="list-style-type: none"> <li>1. Inclinaison du moteur</li> </ol>	<ol style="list-style-type: none"> <li>1. Nettoyer le moteur (filtre à air, carburateur, silencieux, bougie, etc.)</li> </ol>

# Modèle 11G226

## SOLUTION ①

Enlever les débris du rotor.  
(Ne pas déposer le rotor)

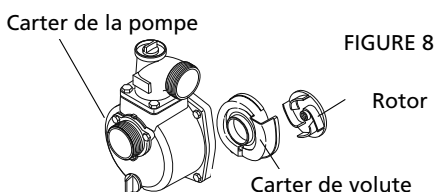

## SOLUTION ②

Vérifier le tuyau d'aspiration. Quand il n'y a pas d'aspiration ou si le refoulement est faible, la cause est généralement une fuite d'air sur le côté aspiration. Dans ce cas :

1. Débrancher le tuyau d'aspiration

2. Lancer le moteur avec de l'eau dans la pompe.

3. Boucher le trou d'aspiration avec la paume de la main et attendre 30 secondes. Si de l'aspiration est sentie sur la paume, la pompe fonctionne correctement, mais le raccord du tuyau doit être corrigé.

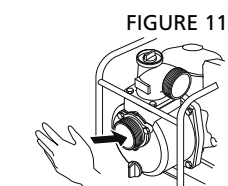
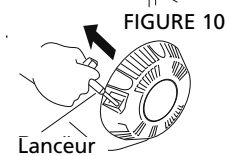
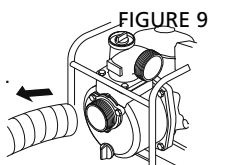

4. Vérifier que le joint de caoutchouc ou garniture est installé et qu'il n'y a pas de trou dans le tuyau d'aspiration.

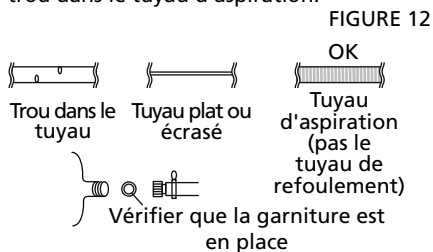

## SOLUTION ③

Confirmer que la bougie est propre et sans débris. Si ce n'est pas le cas, utiliser un chiffon propre pour enlever les taches et la saleté.

Vérifier l'écartement des électrodes de la bougie. L'écartement doit être entre 0,6 et 0,7 mm ou 0,024 et 0,028 po. Régler l'écartement dans cette plage.

Il peut être nécessaire de remplacer la bougie si le moteur ne démarre toujours pas après avoir nettoyé la bougie et réglé l'écartement des électrodes.

FIGURE 13

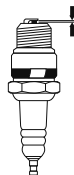

**ATTENTION** Il existe de nombreux différents types de bougies. Vérifier dans le manuel d'utilisation du moteur et sélectionner le type de bougie correct.

**REMARQUE** Une fuite entre le carter de la pompe et le moteur est habituellement causée par un joint mécanique endommagé. Consulter un centre de réparation local.

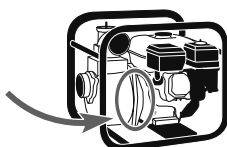

**ATTENTION** Consulter le service après-vente du centre le plus proche pour obtenir de l'assistance avec les vérifications et les réparations.

## ENTRETIEN

Remplacement du joint mécanique

1. Ouvrir le carter de la pompe en enlevant les quatre vis à six pans qui maintiennent le carter de la pompe sur la bride. Déposer en un seul bloc le carter de pompe et le carter de volute.



2. Pour déposer le rotor, le frapper avec un maillet à panne douce dans le sens inverse des aiguilles d'une montre. Continuer à le desserrer et l'enlever à la main.



3. Après avoir déposé le rotor, vérifier, compter et garder les rondelles de réglage. Les rondelles de réglage sont utilisées lors de la repose du rotor.

4. Déposer le ressort et desserrer les 4 vis à six pans creux et déposer avec la rondelle-joint et garder.

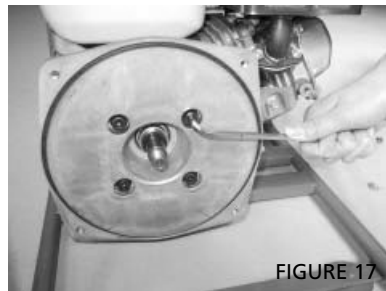

5. Déposer la bride de l'arbre du moteur.  
6. Déposer de la bride le joint mécanique, le côté en carbone d'abord, et ensuite déposer le côté céramique du joint mécanique.



# Pompes à moteur Dayton®

7. Reposer dans l'ordre inverse un joint mécanique neuf dans la bride pour obtenir le montage correct.

**▲ ATTENTION** *Maintenir propre la face du joint.*

8. Placer la bride sur l'arbre du moteur et serrer ensuite les 4 vis à six pans creux, avec les rondelles-joints.

**▲ ATTENTION** *Serrer à un couple d'au moins 200 kg/cm<sup>2</sup> (14,5 lb-ft).*

9. Installer le côté carbone du joint mécanique sur l'arbre du moteur, en maintenant les faces propres.

**▲ ATTENTION** *Vérifier que le joint est enfoncé complètement et correctement.*

10. Installer le nouveau ressort et remettre ensuite les rondelles de réglage du rotor, le même nombre qu'à la dépose.

11. Installer le rotor et serrer à la main, dans le sens des aiguilles d'une montre.

12. Serrer le rotor en le frappant avec un maillet tendre, dans le sens des aiguilles d'une montre. Il faut serrer fermement le rotor de manière à ne pas pouvoir le desserrer à la main.

13. Installer le carter de volute à la position correcte, sur le carter de la pompe, avec le joint torique placé correctement.

14. Monter le carter de pompe avec le carter de volute sur la bride, dans la position correcte, avec le joint torique en place.

**▲ ATTENTION** *Vérifier que toutes les garnitures et joints sont installés.*

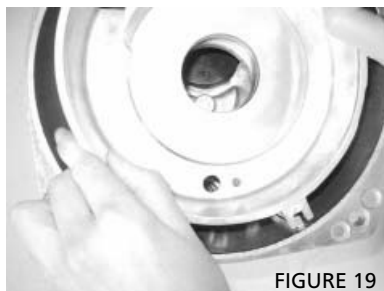

FIGURE 19

15. Serrer le carter de pompe sur la bride, avec les quatre vis à six pans. Serrer les vis à un couple maximum de 100 kg/cm<sup>2</sup> (14,5 lb-ft) et tirer ensuite sur le lanceur pour vérifier que le rotor n'est pas bloqué.



# Appeler le 1-800-323-0620 pour obtenir des pièces de rechange

24 heures par jour – 365 jours par an

Il faut fournir les renseignements suivants :

- Numéro de modèle
- Numéro de série (s'il y en a un)
- Description de la pièce et le numéro de référence montré sur la liste des pièces

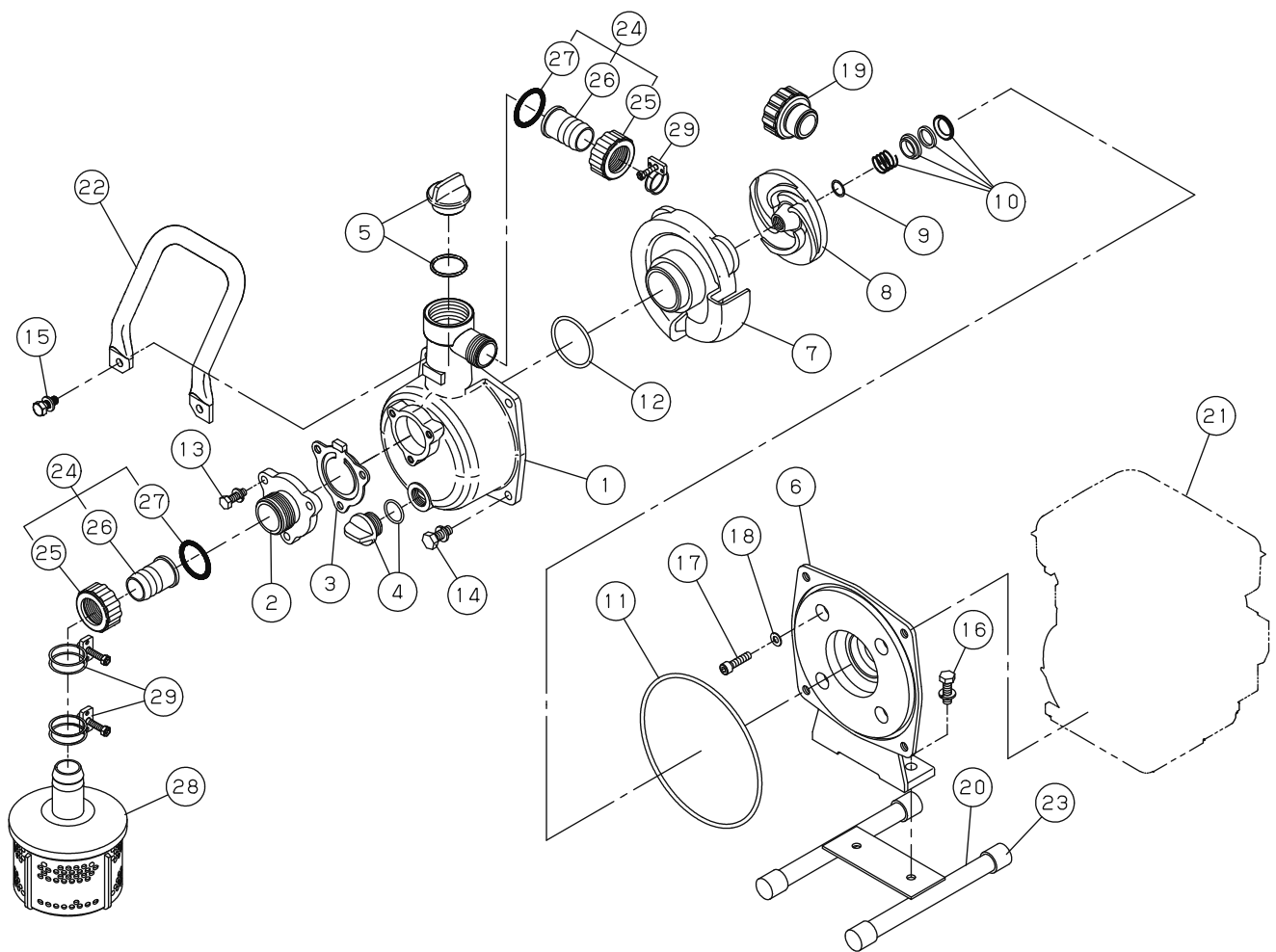

FRANÇAIS

FIGURE 20 – Illustration des pièces de rechange pour les pompes à moteur, modèle 11G226

REMARQUE – Le moteur n'est pas offert comme pièce de rechange

## Liste des pièces de rechange pour les pompes à moteur, modèle 11G226

N° de référence	N° de pièce	Description	Quant.
1	0115108	Carter de la pompe	1
2	0113325	Bride d'aspiration	1
3	0113326	Clapet antiretour	1
4	0148010	Jeu de bouchon 15A	1
5	0118450	Jeu de bouchon 32A	1
6	0114992	Bride	1
7	0112528	Carter de volute	1
8	0114993	Rotor	1
9	0113944	Rondelle de réglage	3
10	0116054	Joint mécanique	1
11	890255031	Joint torique (1517-31)	1
12	889855042	Joint torique (P42)	1
13	743119032	Vis (M6x20)	3
14	743119045	Vis (M8x20)	2
15	743119046	Vis (M8x22)	2
16	743119043	Vis (M8x16)	2
17	734532274	Vis à tête creuse (M5x40)	4
18	854255005	Rondelle d'étanchéité	4
19	0120424	Adaptateur de tuyau d'arrosage	1
20	0127395	Bâti de support	1
21	ND	Moteur	1
22	0123516	Poignée	1
23	0123232	Embout en caoutchouc	4
24	0348124	Raccord complet	2
25	0340781	Bague de raccord	2
26	0340782	Raccord de tuyau	2
27	0340065	Joint	2
28	0118193	Crépine	2
29	940019032	Bande du tuyau ( φ 32)	3

ND = Pas disponible comme pièce de remplacement

## Modèle 11G226

### **GARANTIE LIMITÉE**

**GARANTIE LIMITÉE D'UN AN DE DAYTON.** LES POMPES À MOTEUR DE DAYTON®, LES MODÈLES COUVERTS DANS CE MANUEL, SONT GARANTIS PAR DAYTON ELECTRIC MFG. CO. (DAYTON) À L'UTILISATEUR INITIAL CONTRE TOUT DÉFAUT DE FABRICATION, EN UTILISATION NORMALE, PENDANT UN AN APRÈS LA DATE D'ACHAT. TOUTE PIÈCE QUI APRÈS EXAMEN, A UN DÉFAUT DE FABRICATION ET EST RENVOYÉE À UN CENTRE DE RÉPARATION AGRÉÉ, INDIQUÉ PAR DAYTON, FRAIS D'EXPÉDITION PAYÉS, SERA, COMME REMÈDE EXCLUSIF, RÉPARÉE OU REMPLACÉE, AU CHOIX DE DAYTON. CONSULTER LA PROCÉDURE DE SOUMISSION DE RÉCLAMATION SOUS GARANTIE DANS « DISPOSITION RAPIDE » CI-DESSOUS. CETTE GARANTIE LIMITÉE DONNE À L'ACHETEUR DES DROITS SPÉCIFIQUES QUI VARIENT D'UNE JURIDICTION À UNE AUTRE.

**LIMITE DE RESPONSABILITÉ.** DANS LA MESURE PERMISE CONFORMÉMENT À LA LOI, LA RESPONSABILITÉ DE DAYTON POUR LES DOMMAGES SECONDAIRES ET INDIRECTS EST EXPRESSÉMENT REJETÉE. DANS TOUS LES CAS, LA RESPONSABILITÉ DE DAYTON EST LIMITÉE AU PRIX D'ACHAT PAYÉ ET NE DOIT PAS LE DÉPASSER.

**CLAUDE DE NON-RESPONSABILITÉ DE GARANTIE.** UN EFFORT DILIGENT A ÉTÉ FAIT POUR FOURNIR AVEC PRÉCISION DES RENSEIGNEMENTS SUR LE PRODUIT ET ILLUSTRER LES PRODUITS DANS CE DOCUMENT, CEPENDANT, CES RENSEIGNEMENTS ET ILLUSTRATIONS ONT POUR OBJET UNIQUE DE PERMETTRE L'IDENTIFICATION ET N'EXPRIMENT PAS OU N'IMPLIQUENT PAS UNE GARANTIE QUE LES PRODUITS SONT VENDABLES OU APPROPRIÉS POUR UNE UTILISATION PARTICULIÈRE, OU QUE LES PRODUITS SONT NÉCESSAIREMENT CONFORMES AUX ILLUSTRATIONS OU DESCRIPTIONS. SAUF COMME INDIQUÉ PLUS BAS, AUCUNE GARANTIE OU AFFIRMATION DE FAIT, EXPRESSE OU IMPLICITE, AUTRE QU'INDIQUÉE DANS LA « GARANTIE LIMITÉE » CI-DESSUS N'EST PRÉSENTÉE OU AUTORISÉE PAR DAYTON.

**Avis et recommandations techniques, rejet de responsabilité.** Indépendamment de toute pratique, activité ou coutume commerciale antérieure, la vente n'inclut pas la fourniture d'information ou d'assistance technique ou de réalisation de système. Dayton n'accepte aucune obligation ou responsabilité pour les recommandations, opinions ou avis non autorisés concernant la sélection, l'installation et l'utilisation des produits.

**Pertinence du produit.** De nombreuses juridictions ont des codes et des recommandations gouvernant la vente, construction, installation ou l'utilisation des produits pour certains besoins qui peuvent être différents des régions avoisinantes. Bien que Dayton essaie de s'assurer que les produits Dayton sont conformes à de tels codes, Dayton ne peut pas garantir la conformité et ne peut pas être responsable de l'installation ou de l'utilisation du produit. Avant d'acheter ou utiliser un produit, l'utilisateur doit évaluer les utilisations du produit, tous codes et réglementations nationaux et locaux et il doit s'assurer que le produit, l'installation et l'utilisation y sont conformes.

Certains aspects des rejets de responsabilités ne sont pas applicables aux produits de consommation, par exemple, (a) certaines juridictions ne permettent pas l'exclusion ou la limitation des dommages secondaires ou indirects, il est donc possible que les limitations ou exclusions ci-dessus ne s'appliquent pas à un cas particulier; (b) également, certaines juridictions ne permettent pas les limitations de la longueur de validité d'une garantie sous-entendue, par conséquent, il est possible que les limitations ci-dessus ne s'appliquent pas à un cas particulier ; (c) légalement, pendant la période de garantie limitée, toute garantie implicite de qualité marchande ou d'aptitude à un emploi particulier applicable aux produits de consommation achetés par des consommateurs ne peut pas être exclue ou autrement rejetée.

**Disposition rapide.** Un effort de bonne foi sera fait pour fournir rapidement des corrections ou autres ajustements concernant tout produit qui est défectueux dans les limites de la garantie. Pour tout produit considéré défectueux selon la garantie limitée, il faut d'abord contacter par écrit ou téléphone le distributeur qui a vendu le produit. Le distributeur donne des instructions complémentaires. Si le problème n'est pas résolu de façon satisfaisante, écrire à Dayton, à l'adresse ci-dessous, en donnant le nom et l'adresse du distributeur, la date, le numéro de la facture du distributeur et une description de la nature du défaut. Le titre de propriété et les risques de perte passent à l'acheteur au moment de la fourniture au transporteur. Si le produit a été endommagé en transit, soumettre une réclamation au transporteur.

**Fabriqué pour Dayton Electric Mfg. Co., 100 Grainger Parkway, Lake Forest, Illinois 60045-5201 États-Unis d'Amérique.**

