

# KOSHIN

# ハイデルスポンジ

## 高性能自吸式 エンジンポンプ 取扱説明書(保証書付)

### KM-25S



KM-25S

### 工進 お問い合わせ相談窓口

- 製品についての取扱い方法・商品選定は…
- カタログ等、資料請求は…
- 購入後1年以内の製品で故障かな?と思ったら…

お電話頂きます際は、型式・お買上年月日・故障状況をお知らせください。

キョウトのコーシン

☎ 0120-075-540

平日：9:00～12:00 13:00～17:00 土曜：9:00～12:00  
(年末年始・夏期休暇等・日祝日を除く)

※フリーダイヤルの受付時間に変更がある場合は、弊社ホームページにてご案内させていただきます。

- 製品の修理・パーツについては、お買い上げの販売店にご相談ください。
- 製品の価格・納期は、代理店・販売店にお問い合わせください。

**KOSHIN** 株式会社 **工進**

<http://www.koshin-ltd.co.jp>

〒617-8511 京都府長岡京市神足上八ノ坪12

- このたびは、当社製品ハイデルスポンジをお買い上げ頂き誠に有難うございます。
- この取扱説明書には、正しく安全にご使用いただくための注意事項が記載されています。ご使用になる前に必ず本書をお読みになり、使用方法をご理解ください。(誤った使用法は事故・ケガの原因となります。)

**取扱説明書は大切に保管ください。**

販売店の記名がない場合は、レシートなどを添付ください。

### 目次

安全上の注意……………	1
各部の名称と仕様……………	3
ご使用になる前に……………	4
使用方法……………	7
使用後の注意……………	9
故障と処置……………	10
主なアフターパーツについて…	11
パーツリスト確認方法……	13
アフターサービスについて…	14
保証書	

株式会社 **工進**

12-12 012203901

## 安全上の注意

※ご使用前に、この「安全上のご注意」をよくお読みの上正しくお使いください。  
ここに示した注意事項は製品を正しくお使い頂き、あなたや他の人々への危険や損害を未然に防止するためのものです。また、注意事項は次のように区分しています。  
■表示内容を無視して、誤った使い方をした時に生じる危険や損害の程度を次の表示で「危険」「警告」「注意」に区分し、説明しています。

いずれも安全に関する重要な内容ですので、必ず守ってください。

**危険** 人が死亡または、重傷などを負う可能性が高いと考えられる内容です。

**警告** 人が死亡または、重傷などを負う可能性が想定される内容です。

**注意** 人が損傷を負う可能性及び物的損傷の発生が想定される内容です。

 この記号はしてはいけない「禁止」の内容です。

 この記号は必ず守っていただく「実行」の内容です。

### 危険

 必ず守る  
燃料補給時など燃料取扱時には、火気厳禁。  
燃料に引火、火災の危険があります。

 禁止  
ハイデルスポンプを室内および換気の悪い所では運転しないでください。  
エンジンの排気ガス中には有害な物質が含まれており、ガス中毒を起こす危険があります。

 禁止  
ハイデルスポンプを井戸やくぼ地の脇などで運転される場合は井戸やくぼ地に入らないでください。  
エンジンの排気ガスが井戸やくぼ地に流れ込み、ガス中毒を起こす危険があります。

 禁止  
ハイデルスポンプを傾斜地で使用しないでください。  
燃料タンクキャップや気化器から燃料がこぼれ、火災の原因となります。

 禁止  
マフラー付近に障害物を置かないでください。  
火災や故障の原因となります。

 必ず守る  
燃料の臭いがする場合は、燃料漏れや周囲に燃料やガソリンなどの引火物が無いことを確認し、燃料の臭いが無くなってから運転してください。  
火災・爆発の危険があります。

 必ず守る  
自動車の室内やトランクにエンジンを載せたまま放置しないでください。  
気化した燃料による火災・爆発の危険があります。

## 安全上の注意

### 警告

 必ず守る  
本体取扱説明書を理解していない人は、ポンプの操作をおこなわないでください。

 禁止  
ポンプに幼児・子供が触れないよう、隔離措置をして安全な場所で運転してください。

 必ず守る  
修理技術者以外の方は、取説記載内容以外の分解や修理・改造は絶対に行わないでください。異常動作してけがをする恐れがあります。

 必ず守る  
過労や飲酒、薬物を服用した状態でエンジンを使用しないでください。  
判断が鈍り、重大な事故を引き起こす可能性があります。

 必ず守る  
作業の中断中や、他の場所に移動するとき、点検整備を行う時はエンジンを停止してください。事故のおそれがあります。

 必ず守る  
自動車で運搬する場合は燃料タンクの燃料を抜いてください。  
燃料が漏れた場合、火災のおそれがあります。

### 注意

 禁止  
火傷の恐れがありますので、熱くなっているマフラーやエンジン各部をさわらないでください。

 禁止  
このポンプを清水または、農業用水以外に使用しないでください。  
使用できないもの：飲料水・泥水・海水・灯油・軽油・重油・ガソリン・薬品・酸性/アルカリ性の液体等。

 必ず守る  
ポンプ使用液温度は5℃以上45℃以下の範囲で使用してください。  
範囲外で使用されますとポンプの破損につながります。

 禁止  
空運転（ポンプ内に水のない状態での運転）はしないでください。  
ポンプ破損の原因になります。

 必ず守る  
吸入側ホースは必ずサクションホース（市販品）を使用してください。  
使用口径・使用長さにあったホースをホームセンター・農機具店などで買い求めください。

 必ず守る  
吸入・排出ホースをポンプに接続する際は、製品付属のカップリング、ホースバンドを使用し確実に取り付けてください。

 必ず守る  
運転中は点火プラグキャップや高圧コードに触れないでください。  
感電するおそれがあります。

 必ず守る  
エンジン廃却時、及び廃油などの処理をされる時は、環境保護のため、地域の条例に従う必要があります。お買い上げの販売店にご相談ください。

### 〈ラベルのメンテナンス〉

- ・製品には、銘板が貼付されています。
- ・銘板が見えにくくなった場合や、はがれた場合にはお買い上げの販売店に注文し、貼りかえてください。



# 各部の名称と仕様

## 〈各部の名称〉



## 〈外形寸法図〉

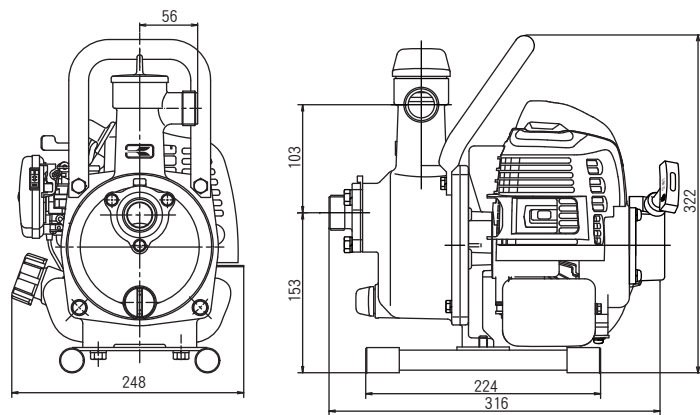

## 〈性能曲線〉

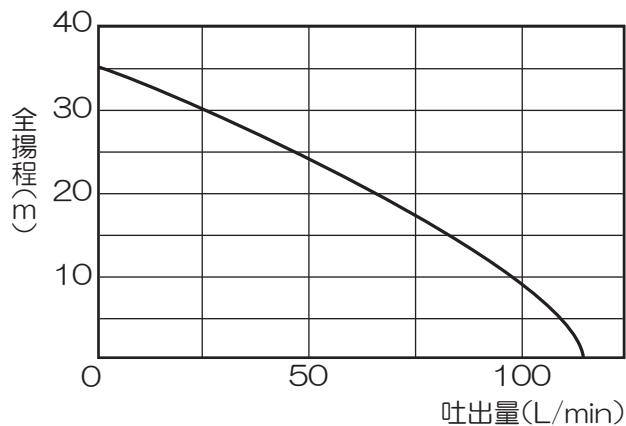

## 〈仕様〉

機種	KM-25S (スタート名人)	
ポンプ	吸入口径	25mm (1")
	吐出口径	25mm (1")
	接続部ネジ	管用平行ネジ (Gネジ)
	全揚程	35m
	吸入揚程	8m
	最大吐出量	115ℓ/分
	型式	空冷2サイクルガソリンエンジン三菱TUE26
エンジン	総排気量	25.6cc
	最大出力	0.8kW (1.1PS) /7500rpm
	使用燃料	2サイクルオイル混合ガソリン (50:1)
	タンク容量	約0.6ℓ
	プラグ	NGK:BPMR8Y
	始動方式	リコイルスターター方式
	燃料消費(タンク一杯)	約50分
正味重量	5.0kg	
標準付属品	ストレーナー ..... 1ヶ 吸入ホース ..... 3m ホースバンド (φ32) ..... 3ヶ ホースバンド (φ26・φ22) ..... 各1ヶ カップリングミ (25×25) ..... 1ヶ ワンタッチカップリング ..... 1ヶ 竹の子ニップル (25×20・25×15) ... 各1ヶ エンジン工具 ..... 一式	

開梱すると本体と次のような部品が入っています。全て揃っているか確認してください。

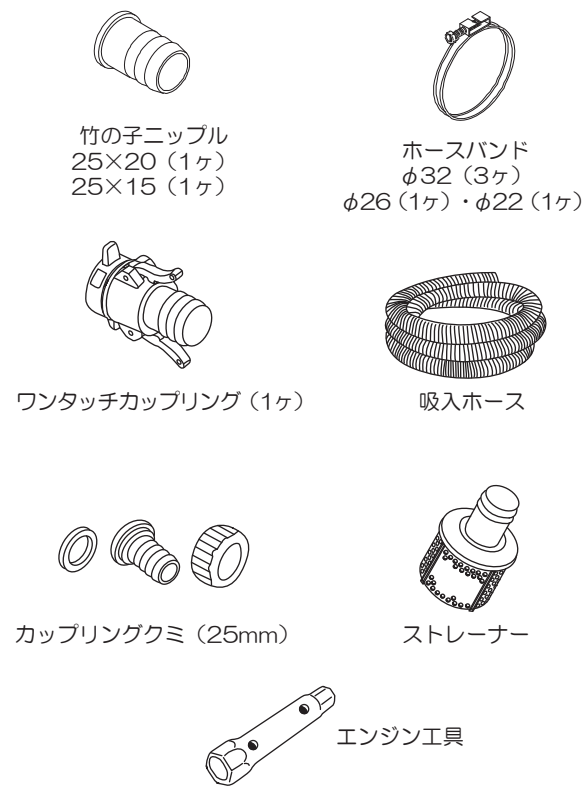

# ご使用になる前に

## 1 燃料について

燃料は **2サイクルオイル混合ガソリン** を使用してください。

オイルは、必ず **2サイクル専用オイル** (JASO FC 級または ISO-L-EGC 級) をご使用ください。

※ 混合ガソリンは農機店、ホームセンター、ガソリンスタンドなどでご購入ください。 **混合比 = 50 (ガソリン) : 1 (2サイクル専用オイル)**

<b>警告</b>	4サイクルエンジンオイルは使用しないでください。プラグ汚損やピストンリング固着、マフラー詰まりなど故障の原因となります。
<b>注意</b>	燃料は非常に引火しやすいため、取り扱いを誤ると火災事故の原因となります。燃料の混合や給油時は必ず火気を遠ざけ、タバコは吸わないでください。
<b>注意</b>	燃料がこぼれたら、きれいに拭き取ってから始動してください。燃料が衣類にこぼれた場合は、直ちに衣類を着替えてください。引火により火傷・火災の危険があります。
<b>注意</b>	30日以上前の古い燃料はご使用にならないでください。エンジンを30日以上使用しない時は、燃料の変質により始動不良や運転不調の原因となりますので、ご使用後は必ず燃料を抜いてください。
<b>注意</b>	燃料補給の際は、必ずエンジンを停止して、十分に冷却した後行ってください。 使用ガソリン… <b>2サイクルオイル混合ガソリン</b> ①タンクキャップを少しゆるめ、燃料タンク内と外部との気圧差をなくします。 ②タンクキャップを外し、給油口を上向きになるように傾けて、空気を抜きながら補給します (給油口いっぱいまで入れないでください)。 ③タンクキャップの周りをよく拭き、異物が燃料タンク内に入るのを防いでください。 ④補給後、タンクキャップをしっかり締め付けてください。

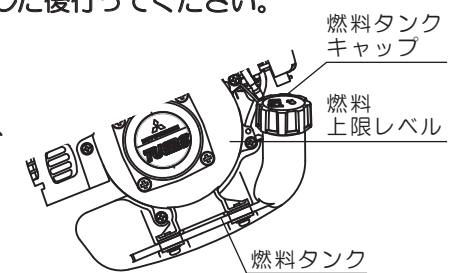

## 2 各部の点検

エンジン運転前には必ず点検してください。

**詰まりの点検**

- 冷却フィンやマフラー周辺及び冷却風吸い込み口にゴミや草等、詰まっていますか?
- 詰まっていたら取り除いてください。

**エアクリーナの点検**

- エアクリーナエレメントが汚れていませんか?
- エレメントが汚れていたり、オイル分が乾燥している場合は「エアクリーナの清掃 (p.9)」に従い点検、整備をしてください。

**燃料の点検**

- 燃料は入っていますか?
- 古くなった燃料を使っていませんか?
- 「燃料について (p.4)」の項目に従い正しい燃料を補給してください。

**注意** ●燃料タンクキャップは確実にしめてください。

**燃料配管部の点検**

- 燃料パイプのひび割れや亀裂、燃料タンク・気化器への差し込み部からの抜けはないですか?

**注意** ●ひび割れや亀裂、差し込み部からの抜けがあれば燃料が漏れ、火災・爆発の原因になりますのでパイプの交換または整備をしてください。

**ネジやナット類の点検**

- 各部のネジやナット類の弛み脱落等はないですか?
- 弛みや脱落等あれば整備してください。

**注意**

- 不意な始動を防ぐため、点検・整備時は、点火プラグの配線を外してください。
- 運転直後は、エンジンが熱くなっていますので触らないでください。
- 燃料 (ガソリン) 取り扱い時は、火気厳禁。
- エンジンを水洗いしないでください。

### ③ カップリングの取り付け方

**注意** 機種によって付属部品は異なります。ご使用になる口径をご確認の上、必要な部品を取り付けてください。

**注意** 吸入側のホース口径を変えて使用することはできません。吸入不良の原因となります。

〈普通のカップリングの場合〉

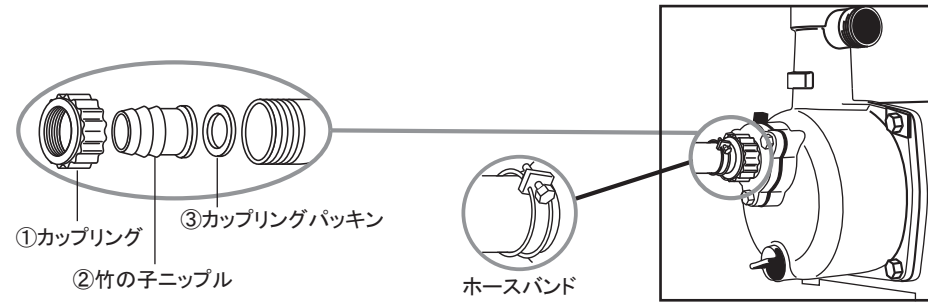

**注意** カップリングは必ず①→②→③の順に取り付けてください。パッキンの取り付け順番を誤ると、エア吸い込みの原因となり水を正常に吸い上げることができません。

〈ワンタッチカップリングの場合〉

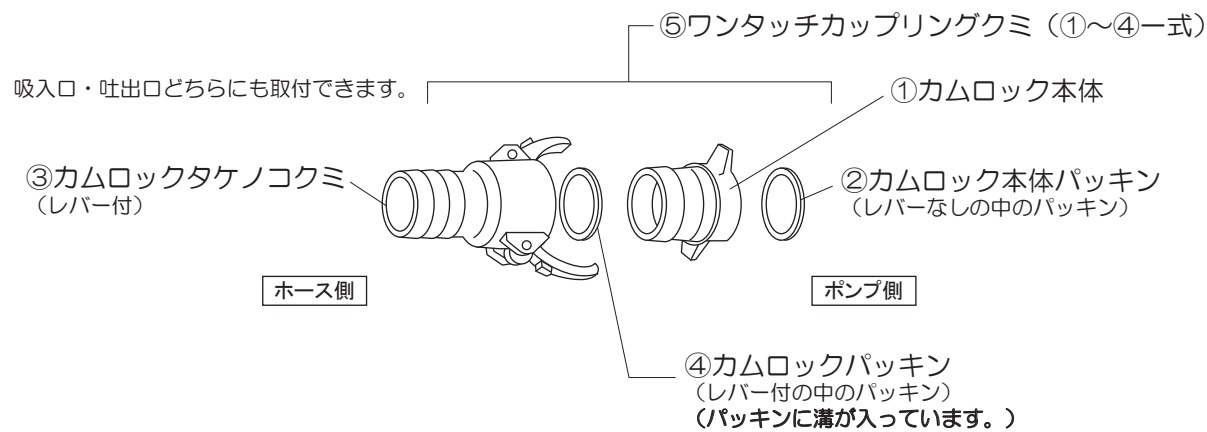

**1** ①カムロック本体、③カムロックタケノコクミにそれぞれパッキンが入っていることを確かめてください。

**2** ポンプの吸入口か吐出口に①カムロック本体を取り付けてください。

**3** ホースとカムロックタケノコを取り付けてください。

**4** ①カムロック本体に、③カムロックタケノコクミを差し込み、羽根部分をホース側に固定してください。

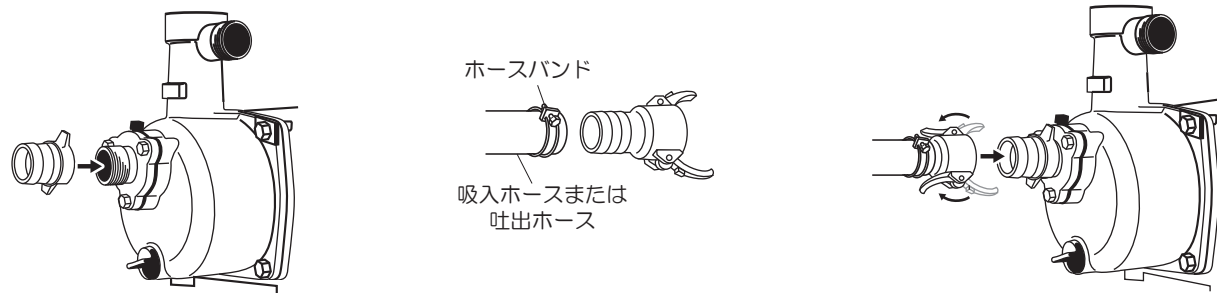

### ④ 吸入ホースの接続は確実に

呼び水口より注水し、運転して揚水しない場合は、ほとんど吸入ホースの接続不良が原因で、吸入側から空気が混入して揚水しません。揚水不能の場合は、まず吸入ホースの接続をもう一度確認の上、運転してください。

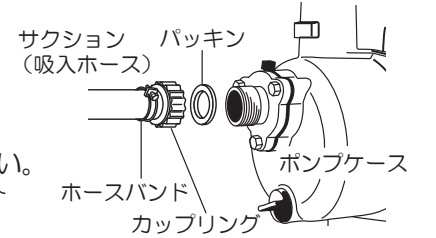

**注意**

サクシオンホースは奥までしっかり締め付けてください。エア噛み混みによる吸入不良を防ぐため、以下の手順でしっかり取り付けてください。

- ①サクシオンホースにホースバンドを通す。
- ②サクシオンホースを熱湯につけて\*柔らかくする。
- ③タケノコ部に軽くオイルを塗る。
- ④ホースが柔らかいうちにタケノコ（カップリングなど）を差し込む。
- ⑤しっかりホースバンドで固定する。

\*火傷にご注意ください。また、ドライヤーの温風をあててもやわらかくなります。

**注意**

吸入ホースは付属のサクシオンホースを使用してください。3m以上の長さが必要な場合、つないでのご使用は避け、必要な長さのサクシオンホースをお求めください。ホースの接続には、製品付属のカップリング・ホースバンドをご使用の上、確実に取り付けてください。

**注意**

吸上げ高さは8m以内でご使用ください。それ以上の高さでは吸い上げることができません。

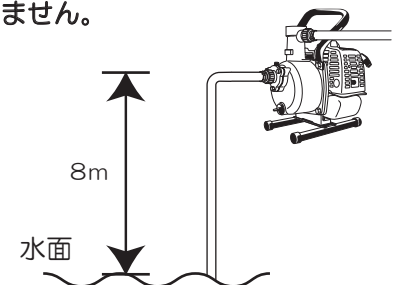

### ⑤ ストレーナーの取り付け

**注意**

必ず製品付属のストレーナーを取り付けてご使用ください。使用しない場合、砂や異物をポンプが吸い込み、性能の低下やポンプの破損の原因となります。

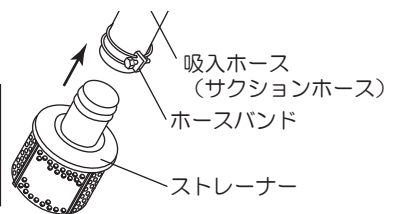

### ⑥ 呼び水は忘れずに

このポンプは自吸式ですので、運転前には必ず呼び水口より水を注入して、ポンプ内を満水の状態にしてください。呼び水が不足すると、自吸性能が低下、または自吸しなくなります。

**注意**

呼び水を入れずに運転されるとシール部分が焼損し、ポンプの破損の原因となります。

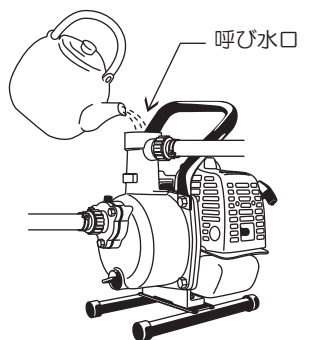



1. ポンプ内に呼び水が満水であることを確認してください。
2. 吸入ホース先端のストレーナーが水中にあることを確認してください。(水底が泥・砂状の場合、ポンプに吸入しないよう、ストレーナーを水底より浮かせる等保護措置をとってください。)
3. エンジンを始動する時は、エンジンの周りから燃えやすい物(わらくず・紙くずなどの可燃物ならびに火薬類の危険物)を完全に取り除いてから運転してください。火災のおそれがあります。
4. エンジンを始動する時は、半径15m以内に人がいない事を確認してください。事故のおそれがあります。
5. 吐出ホース先端に障害物などが無いのを確かめた上、エンジンを始動してください。

⚠ 注意

ウォーターハンマー現象にご注意ください。ポンプ運転中に吐出ホースを踏んだり、吐出側のバルブを急激に締め切ったりすると、瞬間的に大きな圧力がポンプケース内にかかります。これはウォーターハンマー現象と呼ばれ、ポンプ破損の原因となりますので、ご注意ください。

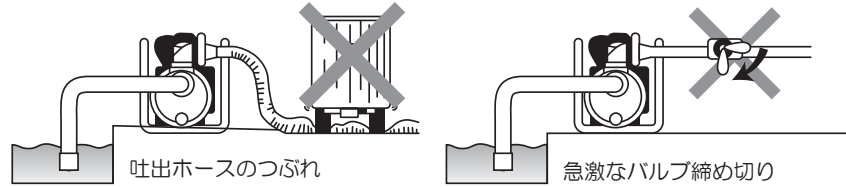

エンジン始動方法



1 エンジンスイッチをON側にします。



2 プライミングポンプを指で押します。(10回以上) プライミングポンプを押すのは燃料をキャブレターに汲み上げるためです。



3 チョークレバーを全閉位置(上側)にしてください。燃料が残っていて、且つエンジンが暖まっている場合や夏期は、チョークレバーは全開位置(下側)にしてください。



4 スロットルレバーを“低速”の位置と高速位置の半分(中速)まで動かします。



5 本機を押さえ、リコイルスタータグリップを握り勢いよく引っ張ってください。



6 始動後、エンジンの調子を見ながら徐々にチョークレバーを全開位置(下側)にします。

始動時の注意事項

- ・本エンジンはプライミングポンプ操作を行ったとき、余分な燃料はタンクに戻る構造になっています。プライミングポンプ操作を多く行っても吸い込み過ぎにはなりません。むしろ少ない場合には始動不良になることがありますので、充分行ってください。

⚠ 注意

うまく運転しない場合は、チョークレバー・スロットルレバーの位置を変えて再度繰り返してください。

運転中の注意事項

- ・エンジン始動後スロットルレバーを低速位置にして、約2~3分間暖機運転を行います。暖機と共になめらかな加速が得られます。
- ・始動直後はエンジン各部に潤滑油が充分まわっていませんので急激に回転を上げないようにしてください。(エンジンが急停止することがあります。)
- ・運転中は点火プラグキャップや高圧コードに触れないでください。感電するおそれがあります。

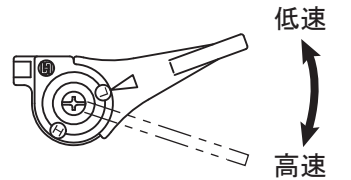

エンジン停止方法

1. スロットルレバーを低速位置にします。

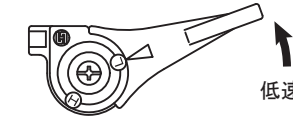

2. エンジンスイッチをOFFにし、エンジンを停止させます。

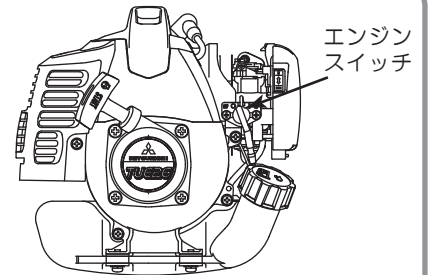

- ・燃料を使い切る前に補給していただくと次の始動が容易になります。
- ・引き続きあとの作業がない場合は、燃料タンクの燃料を抜き取り、再始動して気化器内の燃料を使い切ってください。

⚠ 注意

火気使用中、休憩などで作業機を使用しないときは、エンジンを水平に置いてください。(タンクキャップが燃料につかっていると燃料が漏れることがあります。)

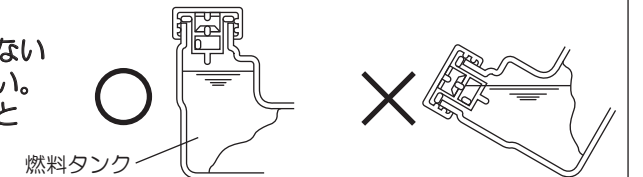

## 使用後の注意

使用後の排水を確実に



冬期にて0℃以下になりますと、ケーシング内の水が氷になり、ポンプを破損させるおそれがありますので、使用後は必ずポンプケース下部のドレン口より排水してください。

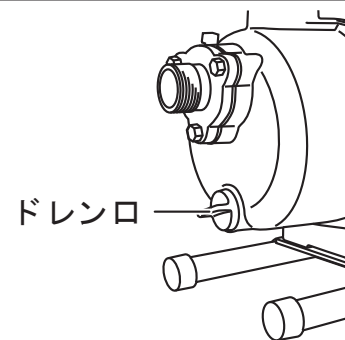

### 長期保管

30日以上ポンプを使用しないときは、燃料の変質による始動不良や運転不調にならないよう次の要領にて整備し、保管します。

1. 燃料タンク内の燃料を抜き取ったあとに、エンジンを始動して燃料切れでエンストするまで運転します。（呼び水は必ず入れてください。）
2. 燃料タンク内部および燃料フィルタを新しい白灯油で洗浄します。
3. 点火プラグをはずし、プラグ穴より新しい2サイクル専用オイルを少量注入し、リコイルスタータでゆっくり数回転させた後、点火プラグを取り付け、再びリコイルスタータを引っ張って重く感じる位置で止めます。
4. 外面をやわらかい布で清掃し、湿気が少なく火気のない所に保管します。



燃料を入れたまま長期間放置すると燃料中の不純物が気化器や燃料フィルタなどの燃料通路につまり、エンジン不調の原因となりますので、長期保管時は燃料を必ず抜いてください。

### 50時間毎の点検・整備

#### 点火プラグの清掃と調整方法

1. 点火プラグキャップを外します。
2. プラグレンチを使用し、点火プラグを取外します。
3. 点火プラグの電極及びガイシ部に堆積しているカーボンを清掃後、電極スキマを0.6~0.7mmに調整します。
4. 点火プラグ、点火プラグキャップを順番に取り付けます。

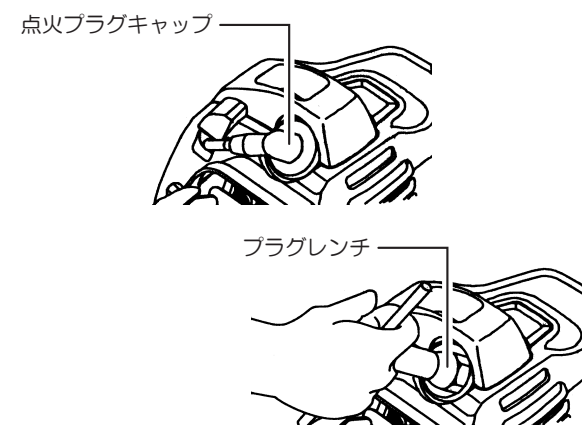

### 毎運転前の点検・整備

#### エアクリナーの清掃方法

1. エアクリナーカバーを開きます。（※仕様によりネジが付いている場合があります。）
2. エレメントを取外し、劣化していない事を確認します。エレメントが劣化している場合は交換してください。
3. エレメントを白灯油で洗浄後、エンジンオイルに浸し、片手で固く絞ります。
4. エレメントをケースに納め、エアクリナーカバーを組み付けます。

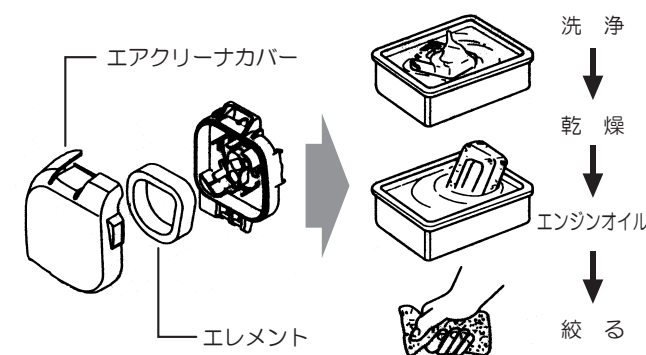

## 故障と処置

症状	考えられる原因	処置
リコイルスタータが引けない、または重い	古い燃料使用によるエンジン不良	燃料を入れ替え改善が行われない場合、修理
	エンジン内のサビ付き	修理
	エンジンの焼付き	修理
	インペラの固着	分解掃除 ⇒ 処置①
水量が少ない	インペラに異物がつまった	分解掃除 ⇒ 処置①
	吸入側にてエアの混入	吸入側の配管チェック ⇒ 処置②
	エンジンの出力低下	点検・修理
	メカニカルシールの損傷	メカニカルシールの交換（修理）
	吸入揚程が高い	低くする
	吸入パイプが細いまたは長い	太くまたは短くする
	水路の漏水	漏れ止めをする
	インペラに異物がつまった	分解掃除 ⇒ 処置①
吸い上げない	インペラ・うず巻の磨耗	インペラ・うず巻交換（修理）
	吸入側にてエアの吸い込み	吸入側の配管チェック ⇒ 処置②
	ポンプケース内の呼び水不足	呼び水をする ⇒ P.6呼び水は忘れずに参照
	ドレン口のプラグの締め付け不良	締め付ける ⇒ P.9使用後の注意参照
	エンジンの回転不良	気化器のオーバーホール等（修理）
エンジンが始動しない	メカニカルシールの焼損(図①)	メカニカルシールの交換（修理）
	吸入ホースがサクシジョンホースではない	サクシジョンホースを使用する
	古い燃料使用によるエンジン不調	燃料を入れ替え改善が行われない場合、修理
	キャブレターが詰まっている	修理
エンジンが数分動いた後止まる	プラグかぶり	プラグ点検・交換 ⇒ 処置③
	エアクリナーの汚れ	エアクリナーの清掃 ⇒ P.9エアクリナーの清掃参照
	上記を確認しても改善がみられない	エンジン内部部品の損傷（修理）
	ポンプを傾けた状態で置いている	水平な所に設置する
	屋内で使用	屋外で使用する
	または、シートなどが被っている	もしくはシートなどは被せない
ガソリンの混合比が合っていない	混合比を合わせる	
燃料が古い	新しい燃料を使用する	

### 【処置①】

#### インペラの異物の取り除き方

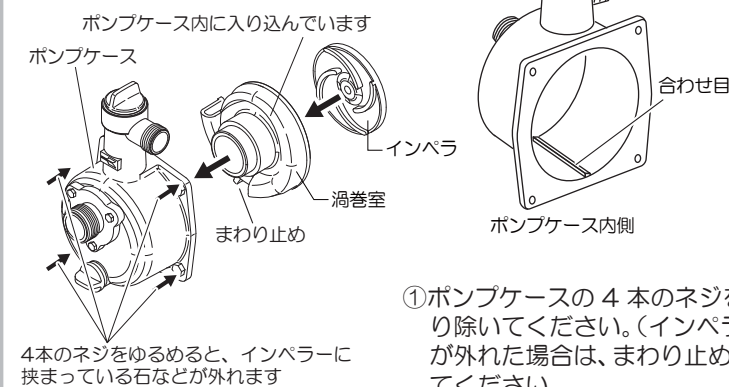

4本のネジをゆるめると、インペラに挟まっている石などが外れます

※イラストはイメージです。機種によっては渦巻室の向きが逆のものもございます。

- ① ポンプケースの4本のネジをゆるめ、インペラなどに挟まっている異物を取り除いてください。（インペラはシャフトから外さないでください。）渦巻室が外れた場合は、まわり止めをポンプケース側の合わせ目に合わせて、取り付けてください。
- ② 異物を外した後、元に戻してください。※インペラなどが削れていれば、交換が必要です。その際は販売店を通じて修理・点検をご依頼ください。

### 【図①】

ポンプとエンジンの間（○印下部）から水もれが発生したときは、メカニカルシールの焼損によるものです。販売店へ修理・点検をご依頼ください。

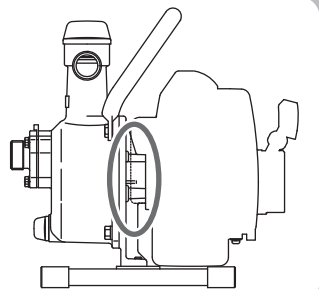

### 【処置②】

#### 吸入側の配管チェック

吸い上げない・水量が少ない場合、その多くが吸入側ホースのエア吸い込みが原因です。この場合下記の手順で確認してください。

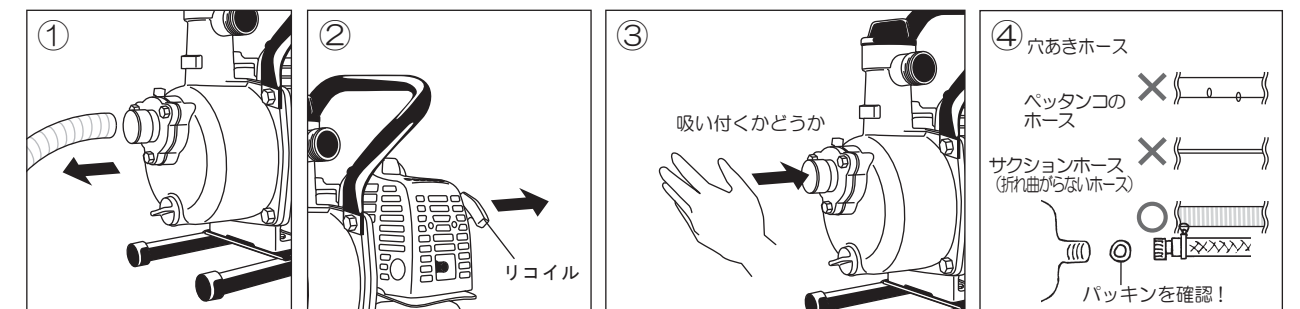

- ① 吸入ホースを外す。
- ② 呼び水を入れた状態でエンジンをかける。
- ③ 吸入口に手をくっつけて、約30秒間待つ。手が吸い付く感じがあればポンプ側の問題でなく、ホースの接続不良です。
- ④ 再度パッキンが入っているか、吸入ホースに穴がないかなどご確認ください。



【処置③】

◆プラグの点検・清掃をしてください

点火プラグのすき間は正しいですか？  
プラグすき間は0.6~0.7mmです。  
正しくないときは調整してください。

プラグがぬれたり、汚れたりしていませんか？  
ぬれているときや汚れているときは布きれなどで拭いてください。

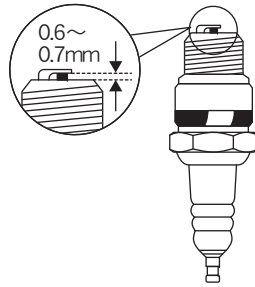

◆プラグに電気が通っているかを確認してください

①プラグキャップにプラグを差し込んで固定し、\*の部分をポンプのハンドルやドライバーなど、金属に当ててください。

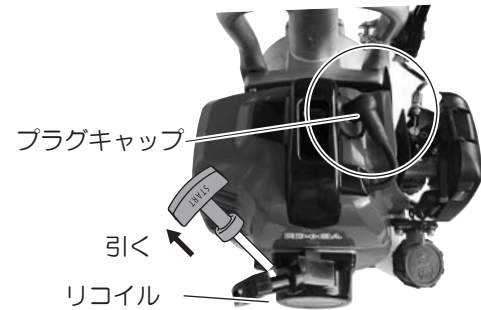
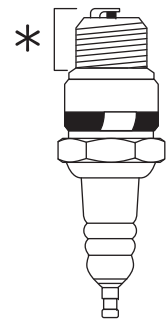

②金属部に当てながらリコイルを引いてください。

③プラグ先端から火花が出なければ新しいプラグに交換してください。

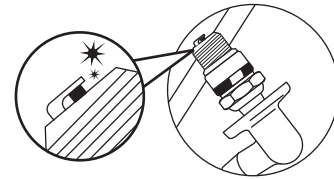

- ・点火プラグの清掃や、すき間調整をしてもエンジンがかからない場合は、新しいプラグに交換してください。
- ・プラグ番号：NGK BPMR8Y

**注意** プラグは機種によって異なります。点火プラグを外したまま点火確認をしないでください。気化した残留燃料への引火により爆発のおそれがあります。

**注意** ご自分で分解・修理は絶対にしないでください。点検・修理は販売店または最寄りの弊社サービス工場へご依頼ください。

主なアフターパーツについて

パーツはお買い上げの販売店を通じご注文頂けます。部品番号、部品名をご確認の上、販売店にご依頼ください。又、下記に記載のない部品も弊社ホームページよりパーツ表、価格をごらんいただけます。(P.13パーツリスト確認方法参照)

【部品ご依頼前の確認事項】

部品のご依頼前に、下図を参考に機種・型式をご確認ください。

〈機種、型式、シリアルNo. 記載場所〉



機種

型式

部品をご依頼の際は、この機種と型式をお知らせください。XXX-AAA-O まで必要です。

シリアルNo.

生産上の管理番号です。(7桁か8桁の数字)

部	品	部品番号	部品名
32Aプラグクミ		0148010	15Aプラグクミ
	Oリング	0118450	32Aプラグクミ
ポンプケース		0113329	ポンプケース
		0113326	チャッキバルブ
		0113325	吸入フランジ
	15Aプラグクミ	880255031	Oリング
	チャッキバルブ		
	吸入フランジ		

付	属	品	部品番号	部品名	KM-25S
カ プ リ ン グ ク ミ 内 訳	カ プ リ ン グ ク ミ	カ プ リ ン グ ク ミ	0348124	カ プ リ ン グ ク ミ	1
		カ プ リ ン グ ク ミ	0340065	カ プ リ ン グ ク ミ	
		カ プ リ ン グ ク ミ	0121745	カ プ リ ン グ	
		カ プ リ ン グ ク ミ	0121659	25×25 タケノコニップル	
タ ケ ノ コ ニ ッ プ ル	タ ケ ノ コ ニ ッ プ ル	タ ケ ノ コ ニ ッ プ ル	0340783	25×20 タケノコニップル	1
		タ ケ ノ コ ニ ッ プ ル	0340784	25×15 タケノコニップル	1
		タ ケ ノ コ ニ ッ プ ル	940019032	ホースバンドφ32	3
		タ ケ ノ コ ニ ッ プ ル	940019026	ホースバンドφ26	1
		タ ケ ノ コ ニ ッ プ ル	940019022	ホースバンドφ22	1
		タ ケ ノ コ ニ ッ プ ル	0118480	ワンタッチカ プ リ ン グ ク ミ	1
ワ ン タ ッ チ カ プ リ ン グ ク ミ 内 訳	ワ ン タ ッ チ カ プ リ ン グ ク ミ	ワ ン タ ッ チ カ プ リ ン グ ク ミ	0113803	カ ム ロ ク ク ミ	
		ワ ン タ ッ チ カ プ リ ン グ ク ミ	0114028	カ ム ロ ク ク ミ	
		ワ ン タ ッ チ カ プ リ ン グ ク ミ	0117489	カ ム ロ ク ク ミ	
ス ト レ ー ナ ー	ス ト レ ー ナ ー	ス ト レ ー ナ ー	0113807	カ ム ロ ク ク ミ	1
		ス ト レ ー ナ ー	0118193	ス ト レ ー ナ ー	
		ス ト レ ー ナ ー	0113837	吸 入 ホ ー ス (3m)	

# パーツリスト確認方法

工進製品は全てホームページ上で価格が閲覧できるようになっています。

<http://www.koshin-ltd.co.jp>

※画像はイメージです

**1** トップページ『パーツリスト』バナーをクリック。

Click!

**4** 使用している製品の型式を探し、ファイル名をクリック。

**2** 使用している分野をクリック、または画面を下へスクロール。

Click!

機種	型式名	廃止機種	ファイル名
ポンプ			
KR-25(ロビン)	SE-25L-AAB-1		se-25l-aab-1.pdf
KR-25S(ロビン)	SE-25L-AAG-1		se-25l-aag-1.pdf
KR-25E(ロビン)	SE-25E-AAA-0		se-25e-aaa-0.pdf

**3** 使用している製品をクリック。

Click!

- バブールポンプ SU
- AGポンプ AG
- ハイデルスポンプ SE
- アダロナイト PGM

**5** 必要なパーツの部品コード、部品名、価格などを確認。

No.	部品コード	部品名
1	011332903	SE-25X #777アス
2	011499201	SE-25LGR 7577アサト
3	011252803	SEG-25 潤滑室

※価格は予告なく変更することございます。

Get Adobe Reader  
パーツリストを閲覧するには、Adobe Readerソフトウェアが必要です。ご使用のPCにインストールされていない場合は、ダウンロードしてください。

**ご注文時のお願い**  
部品コード(9桁)と、部品名、必要な個数を正しくご記入ください。  
部品コードは、ご記入頂くことで発送が早くなります。

# アフターサービスについて

KOSHIN

## 保証書

持込修理  
保証期間 1年間  
(お買い上げ日より)

機種	ハイデルスポンプ KM-25S	※お買い上げ日	年 月 日
お客様	※お名前	※販売店	〒 住所
	※ご住所		〒 氏名
	電話 ( )		電話 ( )

※に記入のない場合は無効になりますので必ずご確認ください。

この保証書は本書に明記した期間、条件のもとにおいて、下記記載内容で無料修理をお約束するものです。  
保証期間経過後の修理等について、ご不明の場合は、販売店にお問い合わせください。

株式会社 **工進**  
京都府長岡京市神足上八ノ坪12

保証期間内に取扱説明書、本体貼付ラベル等の注意書きにしたがった正常なご使用状態で故障した場合には、本記載内容に基づき無料修理いたします。お買い上げ日から保証期間内に故障した場合は、商品と本書をお持ちいただきお買い上げ販売店に修理をご依頼ください。

修理メモ

- 保証期間内でも次のような場合は有料修理となります。
  - 〈イ〉使用上の誤り、または改造や不当な修理による故障または損傷。
  - 〈ロ〉お買い上げ後の落下、運送等による故障または損傷。
  - 〈ハ〉火災・地震・水害・落雷・その他天災地変、公害等による故障または損傷。
  - 〈ニ〉家庭園芸用以外(例えば業務用等)に使用された場合の故障または損傷。
  - 〈ホ〉本書のご提示がない場合。
  - 〈ヘ〉本書にお買い上げ年月日、お客様名、販売店名の記入のない場合、あるいは字句を書き換えられた場合。
  - 〈ト〉消耗品は有料修理となります。(リング・メカニカルシール・各種パッキン)
  - 〈チ〉腐食によって故障した場合
  - 〈リ〉定格荷重を超えて使用した際の破損。
- 本書は再発行いたしませんので大切に保管してください。
- この商品は持込修理に限らせていただきます。出張修理はいたしません。
- 本書は日本国内についてのみ有効です。