

家庭用 園芸薬剤専用
KOSHIN ステンレス噴霧器
 SSシリーズ取扱説明書

ご使用前に本書をよくお読みのうえ、正しくお使いください。本書はいつでも見られるように、大切に保管してください。

安全上のご注意

ここに示した注意事項は製品を正しくお使い頂き、あなたや他人への危害や損害を未然に防止するためのものです。また、注意事項は次のように区分しています。いずれも安全に関する重要な内容ですので、必ず守ってください。

- ⚠ 危険：人が死亡または重傷を負う可能性が高いと想定される項目
- ⚠ 警告：人が死亡または重傷を負う可能性が想定される項目
- ⚠ 注意：人が損害を負う可能性や物的損害の発生が想定される項目

警告 改造は絶対にしないでください。故障や異常動作をし、ケガの原因となります。
 噴霧器指定の薬剤以外や、強酸性・強アルカリ性の液体、ガソリン・灯油・ベンジン等の可燃性の液体や溶剤等は絶対に使用しないでください。故障やケガの原因となります。

薬剤使用上のご注意

この噴霧器は園芸用薬剤専用です。また、石灰硫黄合剤や水和剤を使用される場合、ポンプの寿命や性能に悪影響を及ぼしますので水に十分溶かしてからご使用ください。
 使用後は、必ず「使用後のお手入れ」に沿って水洗いしてください。

使用できない薬剤例

- ・可燃性の液体や溶剤(ガソリン・灯油・機械用潤滑油・ベンジンなど)
- ・油性薬剤
- ・園芸以外の殺虫剤(ハエ・蚊用殺虫剤・シロアリ駆除剤など)
- ・畜産用薬剤(オルソ・ヨードなど)
- ・防疫殺菌用薬剤(クレゾール・ホルマリンなど)

警告 ゴーゴーサン・トレファノサイド等一部の薬剤は使用を誤りますと、故障の原因となるばかりでなく、思わぬ事故を引き起こす恐れがあります正しい使用方法を必ず守ってください。
 一部の薬品は正しい使用方法を守った場合でも部品を変色させることがあります機能上は問題ありません。(万が一、少しでも異常を感じられた場合は、速やかに使用を中止しお買い上げの販売店にご相談ください。)

注意

薬剤散布後はタンク内を洗浄後、清水を噴霧し、ノズルやホース内の薬剤も洗い流してから圧力を抜いてください。薬剤が残ると噴口やストレーナーが詰まったり劣化による故障の原因となります。

散布後はすみやかに圧力を抜いてください。加圧したまま長時間放置しますと故障の原因となります。

薬剤の付属の説明書に従ってください。

薬剤は適切な濃度でご使用ください。濃度の高い薬剤は植物を傷め噴霧器故障の原因となります。※粉状・粒状の薬剤はそのまま使用できません。

散布の際は薬剤の付着や吸入を防ぐため、露出の少ない衣服(マスク・めがね・手袋等)を着用してください。

園芸用のマシン油剤はお使いいただけます。工業油(ガソリン・灯油・潤滑油など)には使用できません。故障や破損の原因となります。石灰硫黄合剤は、ぬるま湯で溶かすと詰まりにくくなります。

各部の名称

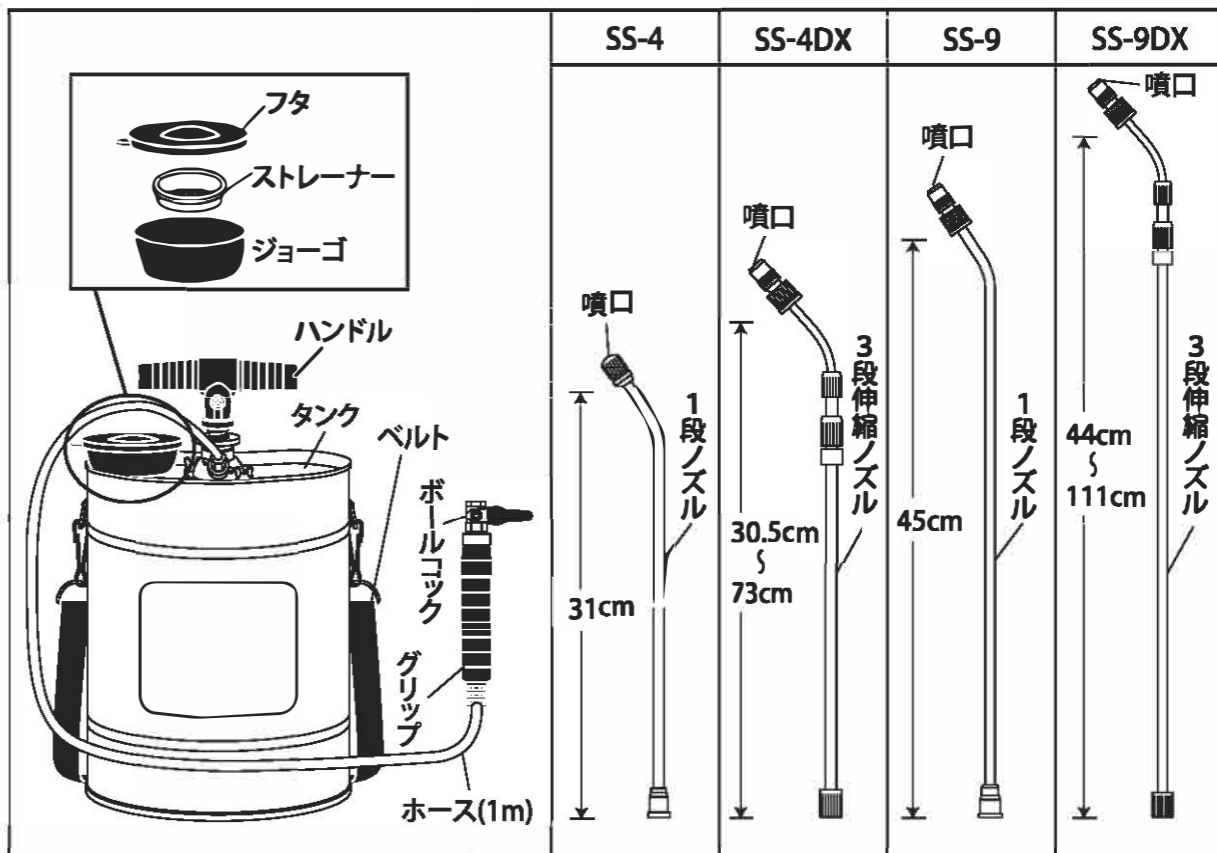

仕様・性能

機種	SS-4	SS-4DX	SS-9	SS-9DX
タンク容量	4L		9L	
最高出力	0.7MPa			
噴口	噴霧のみ		直射・噴霧切替可	
噴口吐出量	常用圧力 0.4MPa時 (4kgf/cm ² 時) 常用圧力 0.4MPa時 (4kgf/cm ² 時)		直射: 0.7L/min 噴霧: 0.4L/min	
直射距離	常用圧力 0.4MPa時 (4kgf/cm ² 時)		直射: 3m	
付属ノズル	1段	3段伸縮	1段	3段伸縮
ノズル長さ	31cm	30.5~73cm	45cm	44~111cm
噴口ネジ規格	M10×P1.0		G1/4	
ノズル・ボールコック規格	M10×P1.0		G1/4	
本体重量	1.2kg		1.9kg	

工進 お問い合わせ相談窓口

- 製品についての取扱い方法・商品選定、
- 購入後1年以内の製品で故障かな?と思ったら...

キョウトのコーシン
0120-075-540
 平日: 9:00~12:00・13:00~17:00 土曜: 9:00~12:00
 (年末年始・夏季休暇等・日曜日を除く)

<http://www.koshin-ltd.co.jp>

ご購入より1年間は保証がございます。ご購入日がわかるレシート等を保管してください。

受付時間は予告なく変更される場合がございます。詳しくはホームページをご覧ください。

株式会社 **工進** 本社・工場 〒617-8511 京都府長岡 京市神足上八ノ坪2

故障かな?と思ったら

- ◎点検等で分解する場合は、必ずタンク内の圧力を先抜いてください。
- ◎ステンレス噴霧器は構造が簡単ですので、ほとんどの場合、お客様での修理が可能です。下記の「症状→原因→対策→処置」の手順でご確認ください。
- 処置後、症状が改善されない場合は修理をご依頼ください。※パッキン類は消耗品です。
- ◎修理をご依頼される際は、交換部品以外に、工賃・送料などが必要となりますのでご了承ください。

症状	原因	対策	処置
・噴霧しない	Lゴムの不良	交換する	処置A
	吸水弁球の作動不良	洗浄する	処置B
	ストレーナーのつまり	洗浄する	処置B
	排水弁球の作動不良	洗浄する	処置C
		Oリングの交換	
・圧力が弱い	圧縮不良	加圧する	
	吐出ホースの折れ	折れを直す	
・霧の出が悪い	噴口のつまり	噴口の洗浄	処置D
	ストレーナーのつまり	洗浄する	処置B
・接続部の水漏れ	ゆるみ・締め付け不良	締めつける	
	Oリング・平パッキンの劣化	交換する	処置E
・ハンドルが動かない	ピストンの固着	ハンドルを下方へ強く押す	処置F

Oリングには定期的に少量のグリスを注油してください。油が切れると動作不良や水漏れの原因となります。※注油は純正品のグリス(シリコングリス PA-186)をご使用ください。

処置A Lゴムの交換

①ハンドルを抜く ②グランドを回してとる ③Lゴムを交換し注油してください

注意 (Lゴム) 上(太い方) 下(細い方) タンク側 向きに注意して上図のように入れてください

処置D 噴口の洗浄

つまようじ等で穴のつまりを取り除いてください

- ・SS-4
- ・SS-4DX
- ・SS-9
- ・SS-9DX

処置B 吸水弁球とストレーナーの洗浄

①ハンドルを抜く ②蝶ネジ2カ所を外しチャンバーを抜きます ③ストレーナーを回して取り外してください ④弁球を取り出し洗浄してください ※4Lタイプは棒が入っています。細い棒などで押しとじはしないでください。 ⑤ストレーナーの網目のつまりを取り除いてください

処置C 排水弁球の洗浄

①ハンドルを抜く ②蝶ネジ2カ所を外しチャンバーを抜きます ③弁フタを回して取り外してください ④Oリングの交換をし注油してください ⑤弁球を取り出し、洗浄してください

処置E 接続部のOリング・平パッキン交換

Oリング・平パッキンを交換してください

- ・4L Oリング (P8)
- ・9L Oリング (P10)
- ・4L Oリング (P5)
- ・9L Oリング (P6)
- ・SS-4 平パッキン 12×8.5×1.5
- ・SS-9, SS-9DX 平パッキン 15×10×2.0
- ・SS-4DX 平パッキン 15×10×2.0 (噴口部)
- ・12×8.5×1.5 (ボールコック部)

処置F ハンドル固着解消方法

ハンドルを下方へ強く押す

注意 ハンドルを持って本製品を持ち運ぶとハンドルが抜けて危険です。ベルトまたは本体を持って動かしてください。

① ノズルを組み立てます。

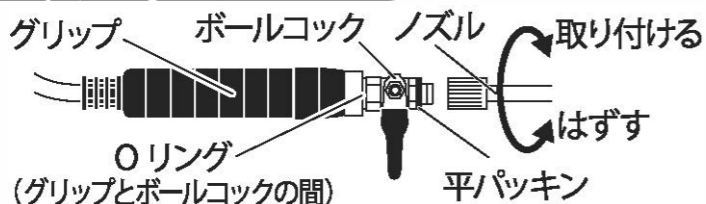

注意 接続部にはOリング・平パッキンが付いています。必ずOリング・平パッキンがあることを確認してください。また、液漏れがないようにしっかりと締めつけてください。

② キャップをはずします。

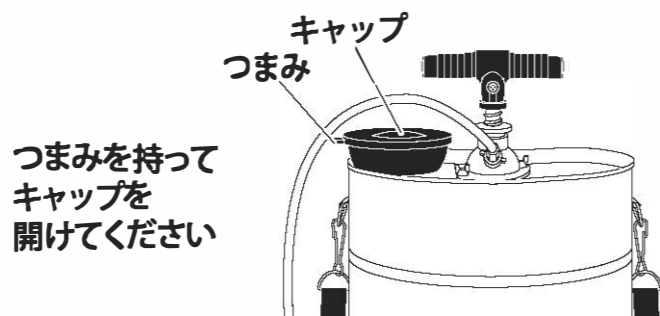

③ タンクに薬剤を入れる。

別の容器で薬剤を充分溶かしてからタンクに入れてください。※容器は付属しておりません。

注意 前回使用した薬剤が残っていないか確認してください。化学反応を起こし、有毒ガスが発生する危険があります。粉の薬剤は粉が無くなるまで充分溶かしてください。薬剤は規定量以上入れないでください。薬剤を入れた後はキャップを確実に締めつけてください。締め付けが不十分な場合、液漏れの原因となります。

	希釈倍率 (ccまたはg)					
	50倍	100倍	200倍	500倍	1000倍	2000倍
4L	80cc	40cc	20cc	8cc	4cc	2cc
5L	100cc	50cc	25cc	10cc	5cc	2.5cc
7L	140cc	70cc	35cc	14cc	7cc	3.5cc
9L	180cc	90cc	45cc	18cc	9cc	4.5cc

⑥ 使用後はチャンバーの圧力を抜く。

散布が終わればコックを開き、液が出なくなるまで噴射してください。

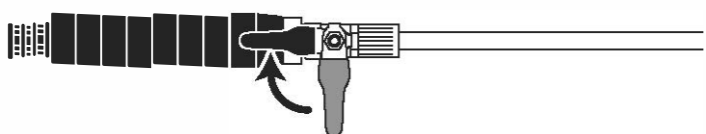

注意 チャンバー内を加圧したまま放置しないでください。ノズルパイプ、ホースを取り外す時は、コックを開いて圧力がかかっていない状態にしてから行ってください。

使用後のお手入れ

- 使用後はすぐにきれいな水でタンク内の薬液を洗い流してください。
- きれいな水をタンクに約1L入れて数回加圧し、水が出なくなるまで噴射してノズルやホース内に残った薬液も洗い流してください。
- 保管時はコックを「開」の状態でご保管してください。ポンプの故障を防ぎます。

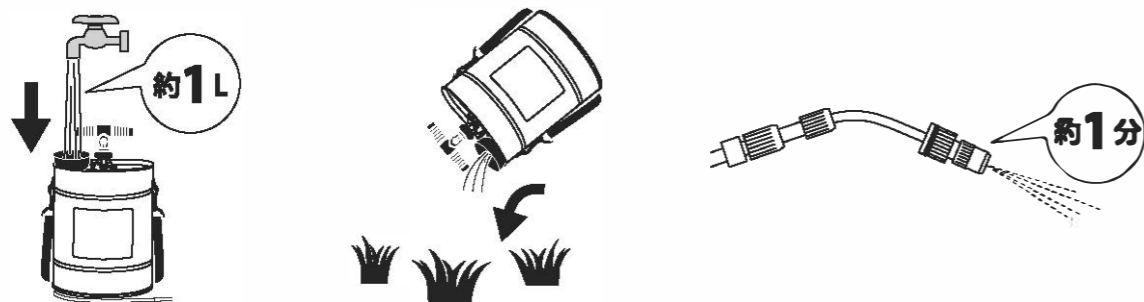

注意 薬液が残るとノズル内で固まり、故障の原因となります。使用後は必ず箱に入れ、直射日光の当たらない場所で保管してください。ストレーナーはなくさない様お気を付けてください。

パーツリストの確認方法

パーツはお買い上げの販売店を通じてご注文いただけます。部品番号、部品名を確認の上、販売店にご依頼ください。又、右記に記載のない部品も弊社ホームページよりパーツ表、価格をご覧いただけます。

工進ホームページ <http://www.koshin-ltd.co.jp>

④ ピストンを加圧します。

①ボールコックが「閉」の状態が確認してください。

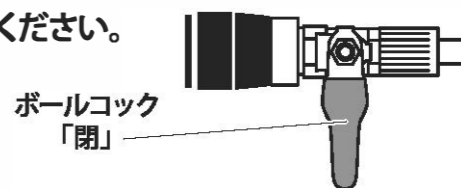

②(毎回最初のみ)ピストンをゆっくり大きく約5回上下してください。次第にピストンの動きが重くなっていきます。最初にある程度加圧することで、そのあと圧力を保ちやすくなります。

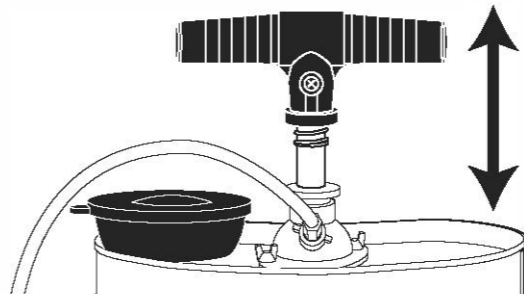

注意 コックを閉じた状態で無理に加圧しないでください。薬剤が漏れ出すおそれがあります。ハンドルが本体から抜けても問題はありません。再度差し込んでください。

⑤ 散布する。

①ボールコックを「開」にすると噴霧します。

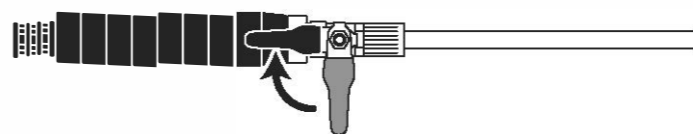

霧の調整 SS-4DX/SS-9/SS-9DX SS-4は噴霧のみです。調整はできません。

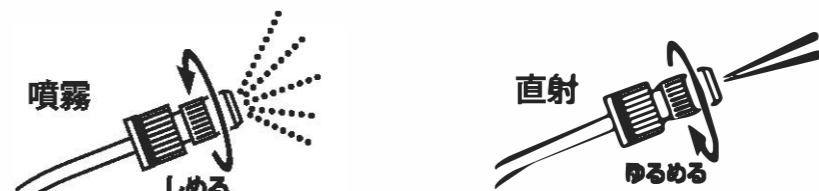

②噴霧の状態に合わせて、ピストンによる加圧をくり返してください。

注意 余った薬液をタンクに入れたまま長時間放置しないでください。各部品が傷み、製品寿命が短くなります。

※JANコード上7桁「4971770」を省略して表記しています。 ○:標準付属品 △:取付可能 ×:取付不可

型 式 名	称	JAN *	ネジ径	SS-4	SS-4DX	SS-9	SS-9DX
PA-311	SS4パッキンフルセット(4L用)	-102590	—	○	○	×	×
PA-315	SS9パッキンフルセット(9L用)	-102637	—	×	×	○	○
PA-313	SS4ボールコック(M10)	-102613	ノズル側:M10, グリップ側:M10	○	○	×	×
PA-317	SS9ボールコック(G1/4)	-102651	ノズル側:G1/4, グリップ側:G1/4	×	×	○	○
PA-319	SS4グリップ付きホースクミ(M10)	-102675	1m, ボールコック側:M10, 本体側:M10	○	○	×	×
PA-320	SS9グリップ付きホースクミ(G1/4)	-102682	1m, ボールコック側:G1/4, 本体側:G1/4	×	×	○	○
PA-314	SS4ノズルパイプクミ(M10)	-102620	31cm, 噴口側:M10, ボールコック側:M10	○	△	×	×
PA-321	SS4DX3段伸縮ノズルクミ(G1/4-M10)	-102699	30.5~73cm, 噴口側:G1/4, ボールコック側:M10	△	○	×	×
PA-318	SS9ノズルパイプクミ(G1/4)	-102668	45cm, 噴口側:G1/4, ボールコック側:G1/4	×	×	○	△
PA-322	SS9DX3段伸縮ノズルクミ(G1/4)	-102705	44~111cm, 噴口側:G1/4, ボールコック側:G1/4	×	×	△	○
PA-312	SS4噴口クミ(1頭口)(M10)	-102606	M10	○	×	×	×
PA-316	SS9自在噴口クミ(直射噴霧切替)(G1/4)	-102644	G1/4	×	○	○	○
PA-291	泡状除草噴口	-107861	G1/4	×	△	△	△
PA-105	カバー付き泡状除草噴口	-101869	G1/4	×	△	△	△

保証書

持込修理

保証期間 1年間(お買い上げ日より)

機 種	ステンレス噴霧器 SSシリーズ	※お買い上げ日	年 月 日
機種名 (いずれかIC)	SS-4・SS-4DX・SS-9・SS-9DX	〒	
※お名前	〒	※販売店	住所 氏名
※ご住所	〒		
電話 ()		電話 ()	

※に記入のない場合は無効になりますので必ずご確認ください。

この保証書は本書に明記した期間、条件のもとにおいて、下記記号内容で無料修理をお約束するものです。保証期間経過後の修理等については、ご不明の場合は、販売店にお問い合わせください。

保証期間内に取扱説明書、本体貼付ラベル等の注意書きにしたがった正常なご使用状態で故障した場合には、本記載内容に基づき無料修理いたします。お買い上げ日から保証期間内に故障した場合は、商品と本書をお持ちいただきお買い上げ販売店に修理をご依頼ください。

- 保証期間内でも次のような場合は有料修理となります。
 - (イ) 使用上の誤り、または改造や不当な修理による故障
 - (ロ) お買い上げ後の落下、運送等による故障または損傷。
 - (ハ) 火災・地震・水害・落雷・その他天災地変、異常電圧等による故障または損傷。
 - (ニ) 本書のご提示がない場合。
 - (ホ) 本書にお買い上げ年月日、お客様名、販売店名の記入のない場合、あるいは字句を書き換えられた場合。
 - (ヘ) 消耗品は有料修理となります。(各種パッキンなど)
 - (ト) 車両、船舶等に搭載された場合に生ずる故障または損傷。
- 本書は再発行いたしませんので大切に保管してください。
- この商品は持込修理に限らせていただきます。出張修理はいたしておりません。
- 本書は日本国内についてのみ有効です。

株式会社 **工進** 京都府長岡京市神足上八の坪12